

# skyfens

www.skyfens.pl



2026

OKNA DACHOWE - WYŁĄZY - ROLETY - MARKIZY - AKCESORIA



## O NAS

**Skyfens** Sp. z o.o. to znaczący producent okien dachowych Polsce - stawiamy na połączenie nowoczesnego designu, funkcjonalności oraz wysokich parametrów użytkowych. Rozwiązania marki są projektowane z myślą o komforcie, energooszczędności i niezawodności na lata, odpowiadając na potrzeby współczesnego budownictwa.

**Skyfens** produkuje okna dachowe marki **SUPRO** oraz **Skylight**, które bazują na autorskiej koncepcji systemu profili PVC, jak i systemie okuć, potwierdzonych badaniem czystości patentowej oraz zgłoszeniem w Europejskim Urzędzie Patentowym. Zakład produkcji okien dachowych powstał w 2008 roku w Lublinie, gdzie do dziś znajduje się główna siedziba firmy.

**150** Dziennie produkowanych jest do **150 okien.**

Działamy od ponad **17 lat** na rynku okien dachowych.

**17**



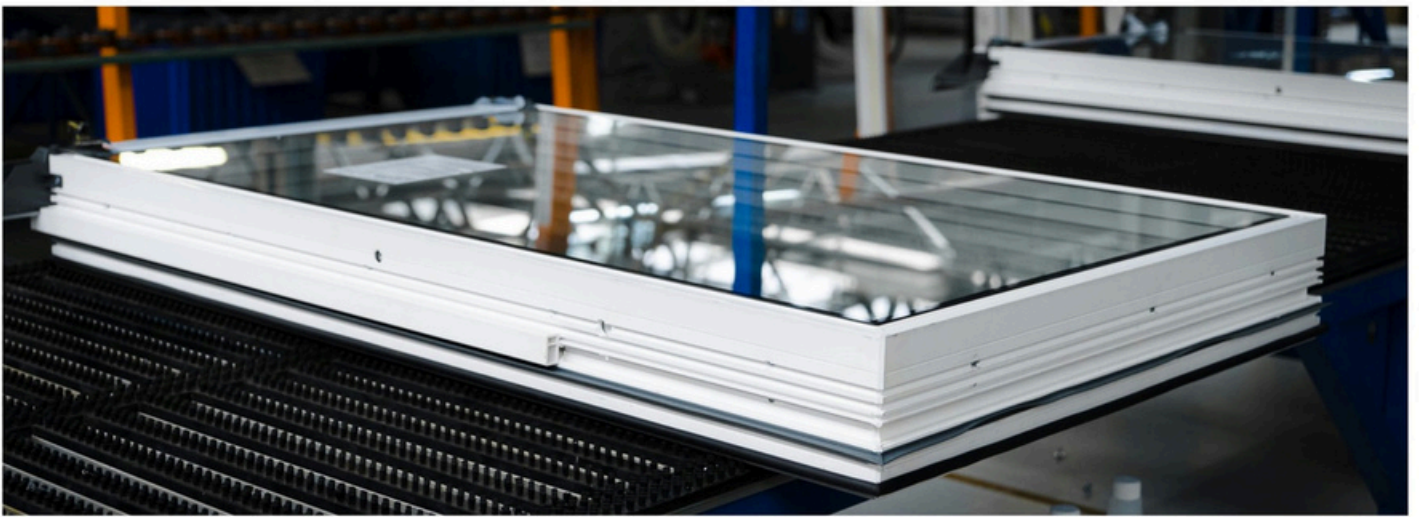

# DLACZEGO OKNA DACHOWE SKYFENS TO DOSKONAŁY WYBÓR

## ✓ ENERGOOSZCZĘDNOŚĆ:

- Energooszczędny pakiet 2 i 3-szybowy
- Pakiet czterech specjalnych uszczelek
- Ciepła ramka TGI Spacer

## ✓ JAKOŚĆ:

- Okna **Skyfens** wykonane są z PVC, wzmocnione stalowymi rdzeniami.
- Linia **SUPROALU** posiada profil z aluminium
- Dodatkowe mikrodwodnienia

## ✓ ERGONOMIA:

- Podwyższona oś obrotu w standardzie lub centralna oś obrotu dla linii **SUPROALU**
- Siłowniki gazowe
- Dwie pozycje mikro uchyleń w kłamce
- Trzy pozycje bezpiecznego zablokowania pozycji okna

## ✓ PROSTY MONTAŻ:

- Montaż okna we wszystkich rodzajach pokryć dachowych
- Zastosowanie specjalnych kątowników montażowych
- Specjalnie zaprojektowane zawiasy z płynną regulacją
- Prosty montaż kołnierzy uszczelniających



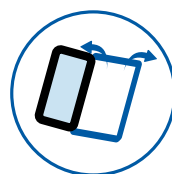
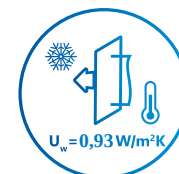
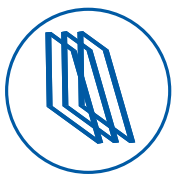
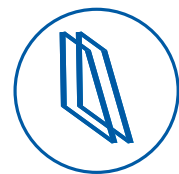
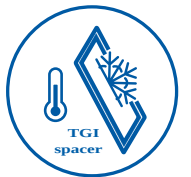

# NOWOŚĆ - LAMINOWANE SZKŁO BEZPIECZNE VSG

2025

**Szkło laminowane (VSG)** składa się z dwóch tafli szkła, które połączone są ze sobą za pomocą bardzo trudno rozciągliwej i elastycznej warstwy oddzielającej zbudowanej z folii poliwinylu-butylowej (**PVB**).

## Co oznacza skrót "VSG"?

Określenie **VSG**, powszechnie funkcjonujące w Polsce i na świecie, to skrót od niemieckiego określenia "**Verbund Sicherheits Glas**", co oznacza "**bezpieczne szkło warstwowe**".

W przeciwieństwie do szkła hartowanego, **VSG** nie rozbija się przy uszkodzeniu na małe kawałki, ale zachowuje swój pierwotny kształt. Przy przekroczeniu dopuszczalnych obciążeń przez uderzenie lub pchnięcie szyba pęka, jednak zbite kawałki szkła trzymają się na nienaruszonej folii **PVB**. Unika się w ten sposób niebezpieczeństwa zranienia, a przeszklona przestrzeń pozostaje zamknięta.

## ✓ Zalety szkła VSG:

- zwiększona wytrzymałość mechaniczna przy zachowaniu kształtu po rozbiciu
- brak odpadających odłamków szkła podczas zbitcia szyby
- szyby VSG to jedne z najbardziej bezpiecznych typów szkła dostępnego na dzisiejszym rynku
- dostępne w wersji szkła mlecznego, które ukrywa to co znajduje się za nim

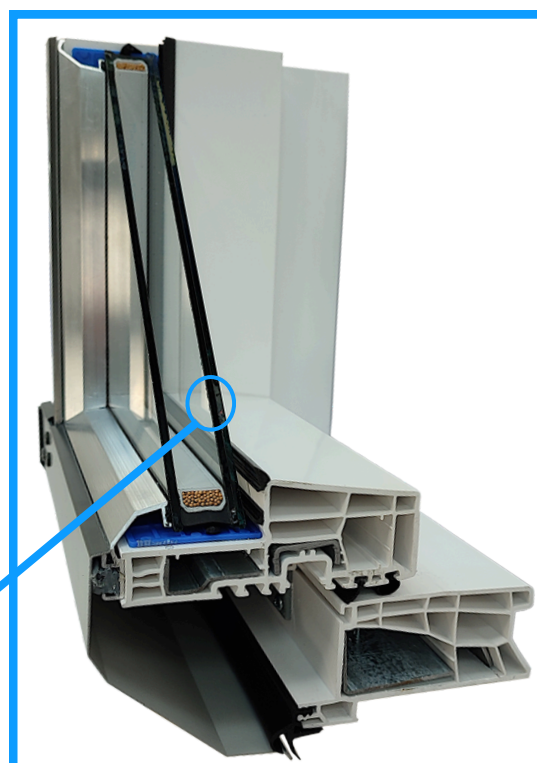

2025

Okna dachowe

# SKYLIGHT ECONOMIC

**Nowość 2025 - wariant ekonomiczny w najlepszej cenie z nową konstrukcją ramy i skrzydła.**

Okna dachowe **Economic** wyróżniają się przede wszystkim największym balansem pomiędzy ceną, a jakością. Jego parametry wystarczają do użytku domowego, ale zawiera również pozostałe plusy linii Skylight.



# SKYLIGHT ECONOMIC



Energooszczędność	<ul style="list-style-type: none"> <li>• pakiet 2-szybowy</li> <li>• prosty klasyczny profil</li> <li>• parametr <math>U_w = 1,4 \text{ W/m}^2\text{K}</math></li> </ul>
Materiał	<ul style="list-style-type: none"> <li>• PVC bezotłowiowe</li> <li>• stalowe wzmocnienia</li> </ul>
Oś obrotu	<ul style="list-style-type: none"> <li>• podwyższona (okno 3/4)</li> </ul>
Otwieranie	<ul style="list-style-type: none"> <li>• manualne (siłowniki sprężynowe)</li> <li>• kompatybilne z siłownikiem elektrycznym</li> </ul>
Klamka	<ul style="list-style-type: none"> <li>• zamontowana na dole</li> <li>• dwie pozycja pasywnej wentylacji</li> </ul>

## Dane techniczne:

Współczynnik $U_w$	Współczynnik $U_g$	Izolacyjność akustyczna szyby	Przepuszczalność powietrza	Klasa wodoszczelności	Odporność na obciążenie wiatrem
1,4 W/m <sup>2</sup> K	1,1 W/m <sup>2</sup> K	n/a	klasa 3	klasa E1200	klasa C4

- **Nowy, ulepszony profil** w połączeniu z pakietem 2-szybowym gwarantuje zrównoważony bilans pozyskiwania i strat energii cieplnej. Współczynnik  $U_w$  na poziomie 1,4 W/m<sup>2</sup>K.
- **Długotrwała żywotność.** Estetyczny, odporny na starzenie, niewrażliwy na wilgoć i zmiany temperatury PVC, idealny do zastosowania w każdym pomieszczeniu Twojego domu.
- **Podwyższona oś obrotu 3/4** zwiększa widoczność z okna oraz swobodny dostęp.
- **Design.** Okno o prostym klasycznym profilu idealnie rozświetli wnętrza o każdym stylu.
- **Autorski, opatentowany system okuć** gwarantuje pełną stabilność skrzydła zarówno w funkcji uchylnej, otwartej jak i obrotowej przy zachowaniu całkowitego bezpieczeństwa.
- **System czterech uszczelek** odpornych na niskie temperatury zapewnia doskonałą szczelność okna dachowego **Skylight**.
- **Możliwy montaż na dachu** o kącie nachylenia **od 15 do 70 stopni**.
- **Łatwiejsza wymiana pakietu** szybowego dzięki montażowi "od czopa".
- **Zastosowanie sprężyny** ze **Skylight** przy ramie **Supro** - balans pomiędzy ceną, a jakością.
- **Zewnętrzne obłachowanie** okna dachowego **zabezpiecza okucia przed wpływem czynników atmosferycznych** oraz poprawia doszczelnienie połączenia ościeżnica-skrzydło.
- **Okucie amortyzujące** nie wymaga żadnej regulacji.
- **Nie wymaga specjalnych zabiegów konserwacyjnych.** Pielęgnacja ogranicza się do mycia okien.
- **Wygodna pozycja do mycia** zewnętrznej strony okna - odwrócenie skrzydła o 120 stopni.

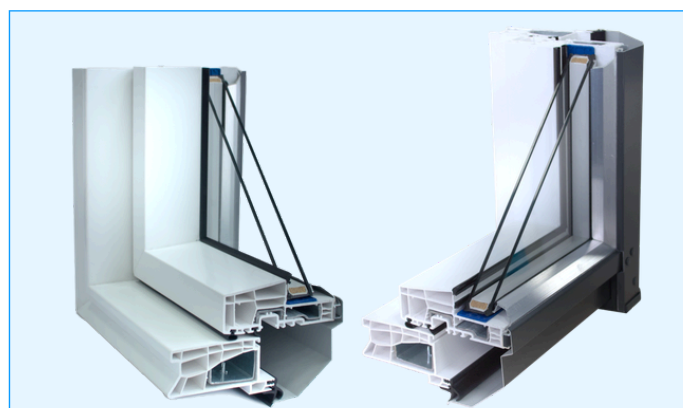

## Wymiary standardowe okien:

5/7	5/9	5/11	6/9	6/11	6/14	7/9	7/11	7/14	7/16	9/11	9/14	11/11	11/14
550x780	550x980	550x1180	660x980	660x1180	660x1400	780x980	780x1180	780x1400	780x1600	940x1180	940x1400	1140x1180	1140x1400

Oferujemy możliwość wykonania okien dachowych na zamówienie w każdym wymiarze znajdującym się w przedziale między naszym najmniejszym a największym standardowym modelem, zapewniając idealne dopasowanie do indywidualnych projektów.

# SKYLIGHT

Standardowy model okna plastikowego dla odpowiedniego balansu między ceną, a jakością. Okna dachowe **Skylight** wyróżniają się przede wszystkim atrakcyjnym, lekkim wyglądem z prostymi liniami.





Energooszczędność	<ul style="list-style-type: none"> <li>• pakiet 2-szybowy</li> <li>• prosty klasyczny profil</li> <li>• parametr <math>U_w = 1,4 \text{ W/m}^2\text{K}</math></li> </ul>
Materiał	<ul style="list-style-type: none"> <li>• PVC bezotłowiowe</li> <li>• stalowe wzmocnienia</li> </ul>
Oś obrotu	<ul style="list-style-type: none"> <li>• podwyższona (okno 3/4)</li> </ul>
Otwieranie	<ul style="list-style-type: none"> <li>• manualne</li> </ul>
Klamka	<ul style="list-style-type: none"> <li>• zamontowana na dole</li> <li>• jedna pozycja pasywnej wentylacji</li> </ul>

## Dane techniczne:

Współczynnik $U_w$	Współczynnik $U_g$	Izolacyjność akustyczna szyby	Przepuszczalność powietrza	Klasa wodoszczelności	Odporność na obciążenie wiatrem
1,4 W/m <sup>2</sup> K	1,1 W/m <sup>2</sup> K	30 dB	klasa 3	klasa E1050	klasa C3

- **Klasyczny prosty profil** w połączeniu z pakietem 2-szybowym gwarantuje zrównoważony bilans pozyskiwania i strat energii cieplnej. Współczynnik  $U_w$  na poziomie 1,4 W/m<sup>2</sup>K.
- **Długotrwała żywotność.** Estetyczny, odporny na starzenie, nie wrażliwy na wilgoć i zmiany temperatury PVC, idealny do zastosowania w każdym pomieszczeniu Twojego domu.
- **Podwyższona oś obrotu 3/4** zwiększa widoczność z okna oraz swobodny dostęp.
- **Design.** Okno o prostym klasycznym profilu idealnie rozświetli wnętrza o każdym stylu.
- **Autorski, opatentowany system okuć** gwarantuje pełną stabilność skrzydła zarówno w funkcji uchylnej, otwartej jak też obrotowej przy zachowaniu całkowitego bezpieczeństwa.
- **System czterech uszczelek** odpornych na niskie temperatury zapewnia doskonałą szczelność okna dachowego Skylight.
- **Możliwy montaż na dachu** o kącie nachylenia od 15 do 70 stopni.
- Zewnętrzne obłachowanie okna dachowego **zabezpiecza okucia przed wpływem czynników atmosferycznych** oraz poprawia doszczelnienie połączenia ościeżnica-skrzydło.
- **Okucie amortyzujące** nie wymaga żadnej regulacji.
- **Nie wymaga specjalnych zabiegów konserwacyjnych.** Pielęgnacja ogranicza się do mycia okien.
- **Wygodna pozycja do mycia** zewnętrznej strony okna - odwrócenie skrzydła o 120 stopni.



## Wymiary standardowe okien:

5/7	5/9	5/11	6/9	6/11	6/14	7/9	7/11	7/14	7/16	9/11	9/14	11/11	11/14
550x780	550x980	550x1180	660x980	660x1180	660x1400	780x980	780x1180	780x1400	780x1600	940x1180	940x1400	1140x1180	1140x1400

Oferujemy możliwość wykonania okien dachowych na zamówienie w każdym wymiarze znajdującym się w przedziale między naszym najmniejszym a największym standardowym modelem, zapewniając idealne dopasowanie do indywidualnych projektów.

## SKYLIGHT PREMIUM

Okna dachowe **Skylight Premium** łączą w sobie klasyczne właściwości okien PVC z oryginalną, zaokrągloną geometrią profilu. Przenikalność cieplna okna wynosi  $U_w=1,4 \text{ W/m}^2\text{K}$ .



# SKYLIGHT PREMIUM



Energooszczędność	<ul style="list-style-type: none"> <li>• pakiet 2-szybowy oryginalny</li> <li>• zaokrąglony profil</li> <li>• parametr <math>U_w = 1,4 \text{ W/m}^2\text{K}</math></li> </ul>
Materiał	<ul style="list-style-type: none"> <li>• PVC bezotłowiowe</li> <li>• stalowe wzmocnienia</li> </ul>
Oś obrotu	<ul style="list-style-type: none"> <li>• podwyższona (okno 3/4)</li> </ul>
Otwieranie	<ul style="list-style-type: none"> <li>• manualne</li> </ul>
Klamka	<ul style="list-style-type: none"> <li>• zamontowana na dole</li> <li>• jedna pozycja pasywnej wentylacji</li> </ul>

## Dane techniczne:

Współczynnik $U_w$	Współczynnik $U_g$	Izolacyjność akustyczna szyby	Przepuszczalność powietrza	Klasa wodoszczelności	Odporność na obciążenie wiatrem
1,4 W/m <sup>2</sup> K	1,1 W/m <sup>2</sup> K	30 dB	klasa 4	klasa E1200	klasa C3

- **Unikalny zaokrąglony profil** w połączeniu z pakietem 2-szybowym gwarantuje zrównoważony bilans pozyskiwania i strat energii cieplnej. Współczynnik  $U_w$  na poziomie 1,4 W/m<sup>2</sup>K.
- **Długotrwała żywotność.** Estetyczne, odporne na starzenie, niewrażliwe na wilgoć i zmiany temperatury PVC, idealne do zastosowania w każdym pomieszczeniu Twojego domu.
- **Podwyższona oś obrotu 3/4** zwiększa widoczność z okna oraz swobodny dostęp.
- **Design.** Okno o oryginalnym zaokrąglonym profilu sprostą każdym wymaganiom designerskim.
- **Autorski, opatentowany system okuć** gwarantuje pełną stabilność skrzydła zarówno w funkcji uchylnej, otwartej jak i obrotowej przy zachowaniu całkowitego bezpieczeństwa.
- **System czterech uszczelek** odpornych na niskie temperatury zapewnia doskonałą szczelność okna dachowego Skylight.
- **Możliwy montaż na dachu** o kącie nachylenia **od 15 do 70 stopni.**
- **Zewnętrzne obłachowanie** okna dachowego **zabezpiecza okucia przed wpływem czynników atmosferycznych** oraz poprawia doszczelnienie połączenia ościeżnica-skrzydło.
- **Okucie amortyzujące** nie wymaga żadnej regulacji.
- **Nie wymaga specjalnych zabiegów konserwacyjnych.** Pielęgnacja ogranicza się do mycia okien.
- **Wygodna pozycja do mycia** zewnętrznej strony okna - odwrócenie skrzydła o 120 stopni.

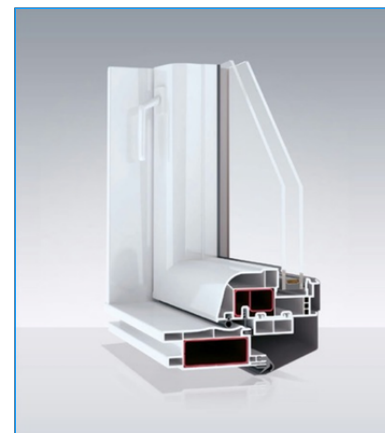

## Wymiary standardowe okien:

5/7	5/9	5/11	6/9	6/11	6/14	7/9	7/11	7/14	7/16	9/11	9/14	11/11	11/14
550x780	550x980	550x1180	660x980	660x1180	660x1400	780x980	780x1180	780x1400	780x1600	940x1180	940x1400	1140x1180	1140x1400

Oferujemy możliwość wykonania okien dachowych na zamówienie w każdym wymiarze znajdującym się w przedziale między naszym najmniejszym a największym standardowym modelem, zapewniając idealne dopasowanie do indywidualnych projektów.

## SKYLIGHT PLUS **TERMO**

Okna dachowe **Skylight Plus Termo** są połączeniem nowego prostego profilu i sprawdzonego pakietu 2-szybowego zawierającego dodatkową ramkę cieplną. Współczynnik ciepła  $U_w$  jest na poziomie  $1,3 \text{ W/m}^2\text{K}$ .



# SKYLIGHT PLUS TERMO



Energooszczędność	<ul style="list-style-type: none"> <li>• pakiet 2-szybowy z ciepłą ramką TGI Spacer</li> <li>• prosty klasyczny profil</li> <li>• parametr <math>U_w=1,3 \text{ W/m}^2\text{K}</math></li> </ul>
Materiał	<ul style="list-style-type: none"> <li>• PVC bezotłowiowe</li> <li>• stalowe wzmocnienia</li> </ul>
Oś obrotu	<ul style="list-style-type: none"> <li>• podwyższona (okno 3/4)</li> </ul>
Otwieranie	<ul style="list-style-type: none"> <li>• manualne wspomagane siłownikami gazowymi</li> </ul>
Klamka	<ul style="list-style-type: none"> <li>• zamontowana na dole</li> <li>• jedna pozycja pasywnej wentylacji</li> </ul>

## Dane techniczne:

Współczynnik $U_w$	Współczynnik $U_g$	Izolacyjność akustyczna szyby	Przepuszczalność powietrza	Klasa wodoszczelności	Odporność na obciążenie wiatrem
1,3 W/m <sup>2</sup> K	1,1 W/m <sup>2</sup> K	31 dB	klasa 3	klasa E1200	klasa C4

- **Nowy, ulepszony profil** w połączeniu z pakietem 2-szybowym gwarantuje zrównoważony bilans pozyskiwania i strat energii cieplnej. Współczynnik  $U_w$  na poziomie 1,3 W/m<sup>2</sup>K.
- **Pakiet czterech specjalnych uszczeliek** zapobiega przeciekom oraz wptywa na wyższy poziom zabezpieczenia termicznego okna.
- **Podwyższona oś obrotu 3/4** zwiększa widoczność z okna oraz umożliwia swobodny dostęp do przestrzeni okiennej.
- **Ułatwiony montaż kotłierzy** dzięki poszerzonym rowkom w ramie. Zastosowane kątowniki zwiększają zakres regulacji montowanego okna.
- **Bezpieczeństwo użytkowania.** Okno zostało wyposażone w innowacyjny zawias ramowy, który zwiększa bezpieczeństwo, wytrzymałość oraz funkcjonalność okna na długie lata.
- **Zewnętrzne obłachowanie okna dachowego zabezpiecza** okucia przed wplywem czynników atmosferycznych oraz poprawia doszczelnienie połączenia ościeżnica-skrzydło.
- **Montaż okna we wszystkich rodzajach pokryć** dachowych w dachach o kącie nachylenia 15-70 stopni.
- **Nie wymaga specjalnych zabiegów konserwacyjnych.** Pielęgnacja ogranicza się do mycia okien.
- **Wygodna pozycja do mycia** zewnętrznej strony okna - **odwrócenie skrzydła o 120 stopni.**

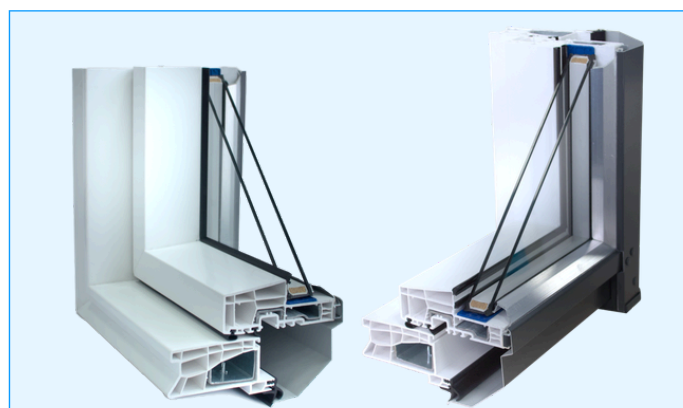

## Wymiary standardowe okien:

5/7	5/9	5/11	6/9	6/11	6/14	7/9	7/11	7/14	7/16	9/11	9/14	11/11	11/14
550x780	550x980	550x1180	660x980	660x1180	660x1400	780x980	780x1180	780x1400	780x1600	940x1180	940x1400	1140x1180	1140x1400

Oferujemy możliwość wykonania okien dachowych na zamówienie w każdym wymiarze znajdującym się w przedziale między najmniejszym a największym standardowym modelem, zapewniając idealne dopasowanie do indywidualnych projektów.

## SUPRO TRIPLE

Okna dachowe **SUPRO Triple** są połączeniem klasycznego prostego profilu i pakietu 3-szybowego. Współczynnik ciepła  $U_w$  jest na poziomie  $1,1 \text{ W/m}^2\text{K}$ .





Energooszczędność	<ul style="list-style-type: none"> <li>• pakiet 3-szybowy</li> <li>• prosty klasyczny profil PVC</li> <li>• parametr <math>U_w=1,1 \text{ W/m}^2\text{K}</math></li> </ul>
Materiał	<ul style="list-style-type: none"> <li>• PVC bezotłowiowe</li> <li>• stalowe wzmocnienia</li> </ul>
Oś obrotu	<ul style="list-style-type: none"> <li>• podwyższona (okno 3/4)</li> </ul>
Otwieranie	<ul style="list-style-type: none"> <li>• manualne wspomagane siłownikami gazowymi</li> </ul>
Klamka	<ul style="list-style-type: none"> <li>• zamontowana na dole</li> <li>• dwie pozycje pasywnej wentylacji</li> </ul>

## Dane techniczne:

Współczynnik $U_w$	Współczynnik $U_g$	Izolacyjność akustyczna szyby	Przepuszczalność powietrza	Klasa wodoszczelności	Odporność na obciążenie wiatrem
1,1 W/m <sup>2</sup> K	0,5 W/m <sup>2</sup> K	32 dB	klasa 4	klasa E1200	klasa C4

- **Wysoki poziom energooszczędności** zapobiega stratom ciepła Twojego domu w okresie zimowym oraz pozwala zaoszczędzić na ogrzewaniu. Współczynnik przenikania ciepła  $U_w$  1,1 W/m<sup>2</sup>K
- **Bezpieczeństwo użytkowania.** Okno zostało wyposażone w innowacyjny zawias ramowy, który zwiększa bezpieczeństwo, wytrzymałość oraz funkcjonalność okna na długie lata.
- **Innowacyjny system odwodnienia** rozwiązuje problem zbierających się kroplin wodnych. Okno posiada stosowne otwory odprowadzające wilgoć, wodę na zewnątrz okna.
- **Design.** Okno o prostym klasycznym profilu idealnie rozświetli wnętrza o każdym stylu. Srebrna listwa wykorzystywana do wykończenia pakietu szybowego sprawia iż okno SUPRO podkreśli nowoczesny styl Twojego dachu.
- **Podwyższona oś obrotu** zwiększa widoczność z okna oraz swobodny dostęp.
- **Łatwe otwieranie okna** dachowego uzyskano dzięki zastosowaniu siłowników gazowych, które zapewniają stabilność pozycji.
- **Możliwy montaż na dachu** o kącie nachylenia od 15 do 70 stopni.
- **Długotrwała żywotność.** Estetyczny, odporny na starzenie, nie wrażliwy na wilgoć i zmiany temperatury profil PVC, idealny do zastosowania w każdym pomieszczeniu Twojego domu.
- **Ułatwiony montaż kotnierzy** dzięki poszerzonym rowkom w ramie. Zastosowane kątowniki zwiększają zakres regulacji montowanego okna.
- **Prostsze serwisowanie** pakietów szybowych. Montaż „od czoła” w konstrukcji okna SUPRO daje możliwość wymiany samego pakietu szybowego.

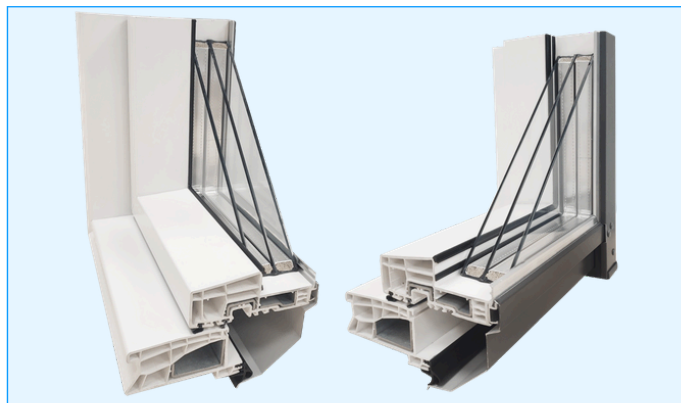

## Wymiary standardowe okien:

5/7	5/9	5/11	6/9	6/11	6/14	7/9	7/11	7/14	7/16	9/11	9/14	11/11	11/14
550x780	550x980	550x1180	660x980	660x1180	660x1400	780x980	780x1180	780x1400	780x1600	940x1180	940x1400	1140x1180	1140x1400

Oferujemy możliwość wykonania okien dachowych na zamówienie w każdym wymiarze znajdującym się w przedziale między naszym najmniejszym a największym standardowym modelem, zapewniając idealne dopasowanie do indywidualnych projektów.

## SUPRO TRIPLE **TERMO**

Okna dachowe **SUPRO Triple Termo** charakteryzują się wysokim poziomem energooszczędności dla Twojego domu dzięki połączeniu 3-szybowego pakietu z ciepłą ramką dystansową TGI Spacer.



# SUPRO TRIPLE TERMO



Energooszczędność	<ul style="list-style-type: none"> <li>• pakiet 3-szybowy z ciepłą ramką TGI Spacer</li> <li>• prosty klasyczny profil PVC</li> <li>• parametr <math>U_w=0,93 \text{ W/m}^2\text{K}</math></li> </ul>
Materiał	<ul style="list-style-type: none"> <li>• PVC bezotłowiowe</li> <li>• stalowe wzmocnienia</li> </ul>
Oś obrotu	<ul style="list-style-type: none"> <li>• podwyższona (okno 3/4)</li> </ul>
Otwieranie	<ul style="list-style-type: none"> <li>• manualne wspomagane</li> <li>• siłownikami gazowymi</li> </ul>
Klamka	<ul style="list-style-type: none"> <li>• zamontowana na dole</li> <li>• dwie pozycje pasywnej wentylacji</li> </ul>

## Dane techniczne:

Współczynnik $U_w$	Współczynnik $U_g$	Izolacyjność akustyczna szyby	Przepuszczalność powietrza	Klasa wodoszczelności	Odporność na obciążenie wiatrem
0,93 W/m <sup>2</sup> K	0,5 W/m <sup>2</sup> K	32 dB	klasa 4	klasa E1200	klasa C4

- **Wysoki poziom energooszczędności** zapobiega stratom ciepła Twojego domu w okresie zimowym oraz pozwala zaoszczędzić na ogrzewaniu. Połączenie pakietu 3-szybowego z ciepłą ramką TGI Spacer obniża współczynnik  $U_w$  do 0,93 W/m<sup>2</sup>K.
- **Bezpieczeństwo użytkowania.** Okno zostało wyposażone w innowacyjny zawias ramowy, który zwiększa bezpieczeństwo, wytrzymałość oraz funkcjonalność okna na długie lata.
- **Innowacyjny system odwodnienia** rozwiązuje problem zbierających się kroplin wodnych. Okno posiada stosowne otwory odprowadzające wilgoć, wodę na zewnątrz okna.
- **Design.** Okno o prostym klasycznym profilu idealnie rozświetli wnętrza o każdym stylu. Srebrna listwa wykorzystywana do wykończenia pakietu szybowego sprawia iż okno **SUPRO** podkreśli nowoczesny styl Twojego dachu.
- **Podwyższona oś obrotu** zwiększa widoczność z okna oraz swobodny dostęp.
- **Łatwe otwieranie okna dachowego** uzyskano dzięki zastosowaniu siłowników gazowych, które zapewniają stabilność pozycji.
- **Możliwy montaż na dachu o kącie** nachylenia od 15 do 70 stopni.
- **Długotrwała żywotność.** Estetyczny, odporny na starzenie, nie wrażliwy na wilgoć i zmiany temperatury profil PVC, idealny do zastosowania w każdym pomieszczeniu Twojego domu.
- **Ułatwiony montaż kołnierzy** dzięki poszerzonym rowkom w ramie. Zastosowane kątowniki zwiększają zakres regulacji montowanego okna.
- **Prostsze serwisowanie pakietów szybowych.**
- **Montaż „od czoła”** w konstrukcji okna SUPRO daje możliwość wymiany samego pakietu szybowego.



## Wymiary standardowe okien:

5/7	5/9	5/11	6/9	6/11	6/14	7/9	7/11	7/14	7/16	9/11	9/14	11/11	11/14
550x780	550x980	550x1180	660x980	660x1180	660x1400	780x980	780x1180	780x1400	780x1600	940x1180	940x1400	1140x1180	1140x1400

Oferujemy możliwość wykonania okien dachowych na zamówienie w każdym wymiarze znajdującym się w przedziale między naszym najmniejszym a największym standardowym modelem, zapewniając idealne dopasowanie do indywidualnych projektów.

# SUPROALU

**Aluminiowe okno dachowe dla tych, którzy wymagają najwyższej jakości.**

Aluminiowe okna **SUPROALU** reprezentują innowacyjne podejście do designu i funkcjonalności, adresowane do klientów poszukujących niecodziennych produktów premium.



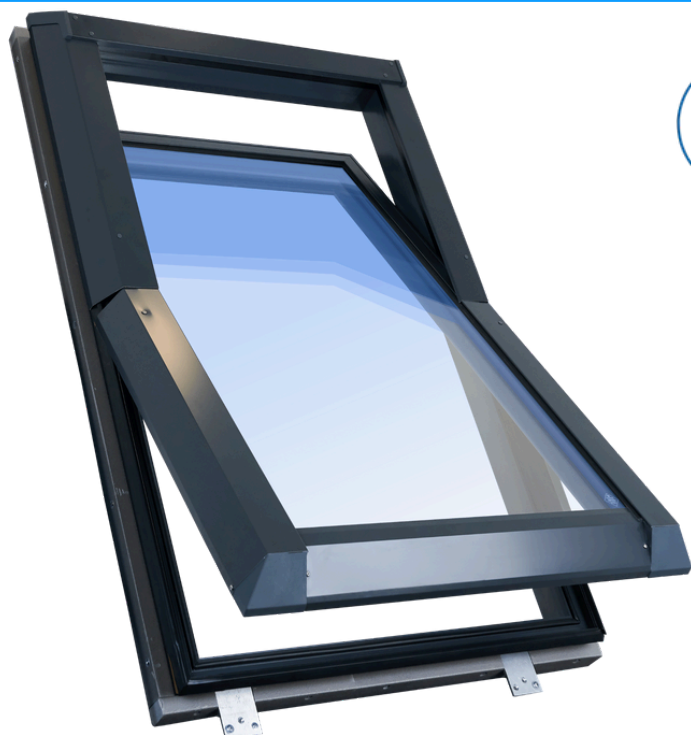

Energooszczędność	<ul style="list-style-type: none"> <li>• pakiet 3-szybowy</li> <li>• zaokrąglony profil</li> <li>• parametr <math>U_w = 1,0 \text{ W/m}^2\text{K}</math></li> </ul>
Materiał	<ul style="list-style-type: none"> <li>• aluminium</li> </ul>
Oś obrotu	<ul style="list-style-type: none"> <li>• centralna (okno 1/2)</li> </ul>
Otwieranie	<ul style="list-style-type: none"> <li>• manualne</li> </ul>
Klamka	<ul style="list-style-type: none"> <li>• zamontowana na dole</li> <li>• jedna pozycja pasywnej wentylacji</li> </ul>

## Dane techniczne:

Współczynnik $U_w$	Współczynnik $U_g$	Izolacyjność akustyczna szyby	Przepuszczalność powietrza	Klasa wodoszczelności	Odporność na obciążenie wiatrem
1,0 W/m <sup>2</sup> K	0,7 W/m <sup>2</sup> K	32 dB	klasa 4	klasa E1200	C5/B5

- **Nowoczesna i lekka konstrukcja wielokomorowych profili** aluminiowych z przekładkami termicznymi, pozwalająca uzyskać ponadstandardowe wymiary powierzchni okien dachowych.
- **Pakiet szybowy z zewnętrzną szybą hartowaną** o grubości 4mm oraz wewnętrzną szybą termoizolacyjną.
- **Ciepła ramka TGI** poprawiająca właściwości termiczne okna.
- **Wkład izolacyjny w ramie i skrzydle** okna zapewniający ciągłość ochrony przed stratami ciepła.
- **W standardzie zewnętrzne docieplenie** ramy z materiału EPS.
- **Doskonała szczelność okna** zapewniona przez system czterech uszczelek odpornych na promieniowanie UV oraz niską temperaturę.
- **Centralna oś obrotu.**
- **Możliwy montaż na dachu o kącie** nachylenia od **15 do 80 stopni.**
- **Specjalna konstrukcja zawiasów** umożliwiająca szybki i łatwy montaż oraz swobodną regulację pomontażową.
- **Możliwość lakierowania** profili aluminiowych w pełnej gamie kolorów RAL, anoda oraz kolorów imitujących strukturę drewna.
- **Możliwość realizacji projektów powyżej wielkości standardowych** na indywidualne zamówienia.

## Dostępne kolory okien:

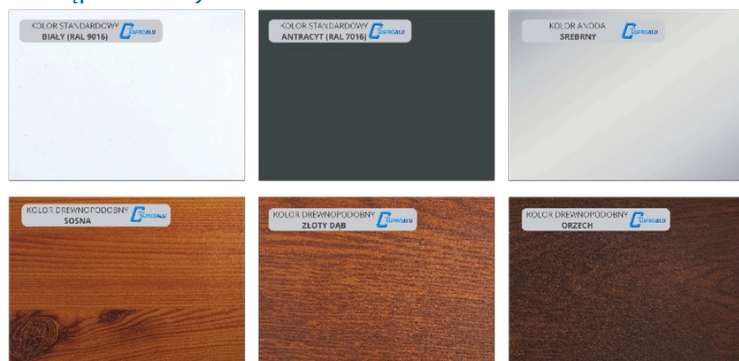

## Przekrój ramy:

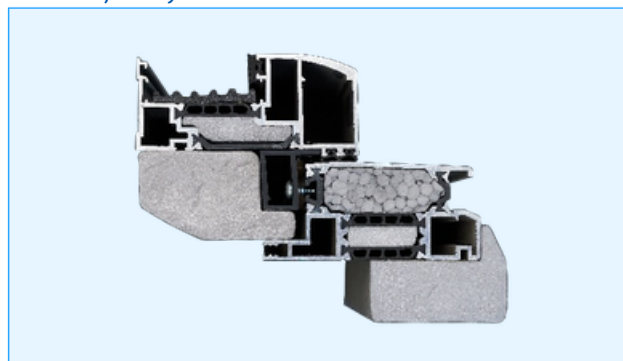

## Wymiary standardowe okien SUPROALU:

5/7	5/9	5/11	6/9	6/11	6/14	7/9	7/11	7/14	7/16	9/11	9/14	9/16	09/18	11/11	11/14	13/14	13/16
550x780	550x980	550x1180	660x980	660x1180	660x1400	780x980	780x1180	780x1400	780x1600	940x1180	940x1400	940x1600	940x1800	1140x1180	1140x1400	1340x1400	1340x1600

Oferujemy możliwość wykonania okien dachowych na zamówienie w każdym wymiarze znajdującym się w przedziale między naszym najmniejszym a największym standardowym modelem, zapewniając idealne dopasowanie do indywidualnych projektów.

## Wyłazy dachowe



## SKYLIGHT LOFT

**Ekonomiczny wyłaz dachowy do wszechstronnego zastosowania.**

Wyłazy dachowe **Skylight Loft** to estetyczny i prosty profil, który nadaje konstrukcji atrakcyjny i nowoczesny wygląd. Zapewniają łatwe i bezpieczne wyjście na dach.

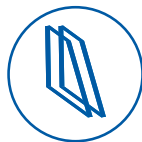

Energooszczędność	<ul style="list-style-type: none"> <li>• pakiet 2-szybowy</li> <li>• prosty klasyczny profil</li> <li>• parametr <math>U_w = 1,8 \text{ W/m}^2\text{K}</math></li> </ul>
Materiał	<ul style="list-style-type: none"> <li>• PVC bezołowiowe</li> <li>• stalowe wzmocnienia</li> </ul>
Otwieranie	<ul style="list-style-type: none"> <li>• manualne na bok</li> <li>• możliwość otwierania na prawą lub na lewą stronę dachu</li> </ul>
Klamka	<ul style="list-style-type: none"> <li>• jedna pozycja pasywnej wentylacji</li> </ul>

## Dane techniczne:

Współczynnik $U_w$	Współczynnik $U_g$	Izolacyjność akustyczna szyby	Przepuszczalność powietrza	Klasa wodoszczelności	Odporność na obciążenie wiatrem
1,8 W/m <sup>2</sup> K	1,1 W/m <sup>2</sup> K	30 dB	klasa 4	klasa E1200	klasa C3

- **Najbardziej ekonomiczna** opcja wyłazu dachowego - idealne do różnego rodzaju pomieszczeń gospodarczych.
- **Wyłazy dachowe posiadają wysokie parametry termoizolacyjne**, dedykowane dla różnych pomieszczeń nieogrzewanych, które nie wykluczają możliwości ich zastosowania w pomieszczeniach ogrzewanych. Współczynnik  $U_w$  na poziomie 1,8 W/m<sup>2</sup>K.
- **Długotrwała żywotność**. Estetyczny, odporny na starzenie, nie wrażliwy na wilgoć i zmiany temperatury PVC, idealny do zastosowania w każdym pomieszczeniu Twojego domu.
- **Funkcjonalność**. Dzięki możliwości otwierania na prawą lub lewą stronę dachu zapewniają łatwe wyjście na dach.
- **Otwierany na bok wyłaz posiada blokadę otwarcia/zamknięcia** zapewniającą otwartą o 90 stopni pozycję skrzydła pozwalającą bezpiecznie wyjść na dach.
- **Możliwy montaż na dachu** o kącie nachylenia od 15 do 70 stopni.
- **Zamontowana klamka** pozwala na rozszczelnienie wyłazu do pozycji wietrzenia.
- **System czterech uszczeliek** odpornych na niskie temperatury zapewnia doskonałą szczelność wyłazu dachowego Skylight.
- **Design**. Wyłaz o prostym klasycznym profilu idealnie rozświetli wnętrza o każdym stylu.
- **Nie wymaga specjalnych zabiegów konserwacyjnych**. Pielęgnacja ogranicza się do mycia okien.

## Wymiary standardowe wyłazów:

4/7	5/7	5/9	6/9	7/9
450x730	550x780	550x980	660x980	780x980



## Wyłazy dachowe



## SKYLIGHT LOFT TERMO

Wyłazy dachowe **Skylight Loft Termo** charakteryzują się, unikalną, prostą geometrią ocieplonego profilu. Zapewniają łatwe i bezpieczne wyjście na dach.

# SKYLIGHT LOFT TERMO

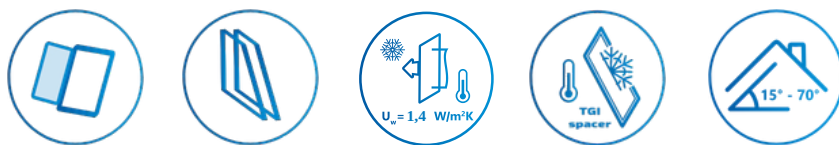

Energooszczędność	<ul style="list-style-type: none"> <li>• pakiet 2-szybowy z ciepłą ramką TGI Spacer</li> <li>• oryginalny prosty ocieplony profil</li> <li>• parametr <math>U_w = 1,4 \text{ W/m}^2\text{K}</math></li> </ul>
Materiał	<ul style="list-style-type: none"> <li>• PVC bezotłowiowe</li> <li>• stalowe wzmocnienia</li> </ul>
Otwieranie	<ul style="list-style-type: none"> <li>• manualne na bok</li> <li>• możliwość otwierania na prawą lub na lewą stronę dachu</li> </ul>
Kłamka	<ul style="list-style-type: none"> <li>• jedna pozycja pasywnej wentylacji</li> </ul>

## Dane techniczne:

Współczynnik $U_w$	Współczynnik $U_g$	Izolacyjność akustyczna szyby	Przepuszczalność powietrza	Klasa wodoszczelności	Odporność na obciążenie wiatrem
1,4 W/m <sup>2</sup> K	1,0 W/m <sup>2</sup> K	30 dB	klasa 4	klasa E1200	klasa C3

- **Wyłazy dachowe posiadają wysokie parametry termoizolacyjne**, dedykowane do pomieszczeń nieogrzewanych, które nie wykluczają możliwości ich zastosowania w pomieszczeniach ogrzewanych.
- **Długotrwała żywotność.** Estetyczny, odporny na starzenie, nie wrażliwy na wilgoć i zmiany temperatury PVC, idealny do zastosowania w każdym pomieszczeniu Twojego domu.
- **Funkcjonalność.** Dzięki możliwości otwierania na prawą lub lewą stronę dachu zapewniają łatwe wyjście na dach.
- **Otwierany na bok wyłaz posiada blokadę otwarcia/zamknięcia** zapewniającą otwartą o 90 stopni pozycję skrzydła pozwalającą bezpiecznie wyjść na dach.
- **Możliwy montaż na dachu** o kącie nachylenia **od 15 do 70 stopni.**
- **Zamontowana kłamka** pozwala na **rozszczelnienie wyłazu** do pozycji wentrowania.
- **System czterech uszczelek** odpornych na niskie temperatury zapewni doskonałą szczelność wyłazu dachowego Skylight.
- **Design.** Wyłaz o oryginalnym prostym ocieplonym profilem sprosta każdym wymaganiom designerskim.
- **Nie wymaga specjalnych zabiegów konserwacyjnych.** Pielęgnacja ogranicza się do mycia okien.

## Wymiary standardowe wyłazów:

4/7	5/7	5/9	6/9	7/9
450x730	550x780	550x980	660x980	780x980

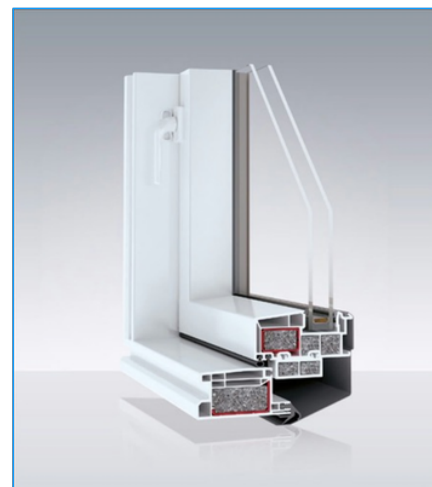



# SKYLIGHT LOFT PLUS **TERMO**

Wyłazy dachowe **SkyLight Loft PLUS Termo** zapewniają dobrą termoizolację dzięki dwuszybowemu pakietowi z ciepłą ramką ( $U_w = 1,4 \text{ W/m}^2\text{K}$ ). To idealne rozwiązanie dla tych, którzy szukają równowagi między kosztami a efektywnością energetyczną w pomieszczeniach ogrzewanych i nieogrzewanych.

# SKYLIGHT PLUS LOFT TERMO



Energooszczędność	<ul style="list-style-type: none"> <li>• pakiet 2-szybowy z ciepłą ramką TGI Spacer</li> <li>• prosty klasyczny profil</li> <li>• parametr <math>U_w = 1,4 \text{ W/m}^2\text{K}</math></li> </ul>
Materiał	<ul style="list-style-type: none"> <li>• PVC bezotłowie</li> <li>• stalowe wzmocnienia</li> </ul>
Otwieranie	<ul style="list-style-type: none"> <li>• manualne na bok</li> <li>• rozmiary 6/X i 7/X z siłownikami gazowymi</li> <li>• możliwość otwierania na prawą lub na lewą stronę dachu</li> </ul>
Klamka	<ul style="list-style-type: none"> <li>• dwie pozycje pasywnej wentylacji</li> </ul>

## Dane techniczne:

Współczynnik $U_w$	Współczynnik $U_g$	Izolacyjność akustyczna szyby	Przepuszczalność powietrza	Klasa wodoszczelności	Odporność na obciążenie wiatrem
1,4 W/m <sup>2</sup> K	1,1 W/m <sup>2</sup> K	31 dB	klasa 3	klasa E1200	klasa C5

- **Wyłazy dachowe Skylight PLUS Loft Termo** – wyposażone w dwuszybowy pakiet i ciepłą ramkę, co pozwala na osiągnięcie bardzo dobrych parametrów termoizolacyjnych z współczynnikiem  $U_w$  równym 1,4 W/m<sup>2</sup>K. Idealne rozwiązanie dla tych, którzy szukają równowagi między kosztami a efektywnością energetyczną w pomieszczeniach ogrzewanych oraz nieogrzewanych.
- **Innowacyjny Zawias.** Zwiększone bezpieczeństwo i funkcjonalność dzięki nowemu zawiasowi, który poza podnoszeniem wytrzymałości, pozwala na płynną regulację położenia skrzydła względem ramy, zapewniając idealne dopasowanie.
- **Dodatkowe opcje wymiarowe** – wprowadziliśmy nowe, duże wymiary wyłazów: 6/11 i 7/11, które odpowiadają na potrzeby projektów wymagających większych rozwiązań instalacyjnych i oferują dodatkową przestrzeń świetlną.
- **Dostępność i ergonomia** – wyłazy można otwierać na prawo lub lewo, co ułatwia dostęp na dach. Boczne otwieranie z blokadą zapewnia utrzymanie skrzydła w pozycji otwartej na 90 stopni.
- **Innowacyjne mechanizmy otwierania** – dla rozmiarów 5/7 i 5/9 zastosowano rozwórkę, która ułatwia manualne operacje otwierania i zamykania. W większych wymiarach 6/9+ zamontowano podwójne siłowniki gazowe z funkcją tłumienia, zapewniające płynność i bezpieczeństwo użytkowania.
- **Optymalna ochrona przed warunkami zewnętrznymi** dzięki czterem uszczelkom odpornym na niskie temperatury, które zapewniają maksymalną szczelność wyłazu.
- **Estetyka i łatwość w utrzymaniu** – wyłaz o klasycznym designie świetnie wkomponowuje się w różne style wnętrz i wymaga minimalnej pielęgnacji, ograniczającej się do okazjonalnego mycia.
- **Wentylacja pasywna** – klamka umożliwia rozszczelnienie wyłazu w dwóch pozycjach, co umożliwia efektywną i regulowaną wentylację.
- **Montaż na różnych nachyleniach i pokryciach dachowych** – wyłaz można instalować na dachach o kącie nachylenia od 15 do 70° oraz na dowolnym typie pokrycia dachowego, co zapewnia szeroką kompatybilność i elastyczność w adaptacji do różnorodnych konstrukcji dachów.

## Wymiary standardowe wyłazów:

5/7*	5/9*	6/9**	6/11**	7/9**	7/11**
550x780	550x980	660x980	660x1180	780x980	780x1180

\* wymiary wyłazów z zamontowaną rozwórką

\*\* wymiary wyłazów z zamontowanymi siłownikami gazowymi wspomagającymi otwieranie





# SUPRO LOFT TRIPLE

Wyłazy dachowe Skyfens **Supro Loft Triple** zapewniają dobrą izolację termiczną dzięki potrójnemu pakietowi szybowemu ( $U_w 1,2 \text{ W/m}^2\text{K}$ ). Są dostępne również w dużych wymiarach, co pozwala na lepsze doświetlenie wnętrza. Nowe regulowane zawiasy i siłowniki gazowe ułatwiają montaż oraz poprawiają komfort użytkowania.

# SUPRO LOFT TRIPLE



Energooszczędność	<ul style="list-style-type: none"> <li>• pakiet 3-szybowy</li> <li>• prosty klasyczny profil</li> <li>• parametr <math>U_w = 1,2 \text{ W/m}^2\text{K}</math></li> </ul>
Materiał	<ul style="list-style-type: none"> <li>• PVC bezotłowie</li> <li>• stalowe wzmocnienia</li> </ul>
Otwieranie	<ul style="list-style-type: none"> <li>• manualne na bok rozmiary 6/X i 7/X z siłownikami gazowymi</li> <li>• możliwość otwierania na prawą lub na lewą stronę dachu</li> </ul>
Kłamka	<ul style="list-style-type: none"> <li>• dwie pozycje pasywnej wentylacji</li> </ul>

## Dane techniczne:

Współczynnik $U_w$	Współczynnik $U_g$	Izolacyjność akustyczna szyby	Przepuszczalność powietrza	Klasa wodoszczelności	Odporność na obciążenie wiatrem
1,2 W/m <sup>2</sup> K	0,5 W/m <sup>2</sup> K	32 dB	klasa 4	klasa E1200	klasa C5

- **Wyłaz dachowy SUPRO Loft Triple** – z trzyszybowym pakietem osiągający współczynnik przenikania ciepła  $U_w$  1,2 W/m<sup>2</sup>K. Jest to wybór idealny zarówno dla pomieszczeń ogrzewanych, jak też nieogrzewanych, oferujący dobrą izolację termiczną.
- **Nowy, innowacyjny model zawiasu.** Zwiększone bezpieczeństwo i funkcjonalność dzięki nowemu zawiasowi, który poza podnoszeniem wytrzymałości, pozwala na płynną regulację położenia skrzydła względem ramy, zapewniając idealne dopasowanie.
- **Dodatkowe opcje wymiarowe** – wprowadziliśmy nowe, duże wymiary wyłazów: 6/11 i 7/11, które odpowiadają na potrzeby projektów wymagających większych rozwiązań instalacyjnych i oferują dodatkową przestrzeń świetlną.
- **Dostępność i ergonomia** – wyłazy można otwierać na prawo lub lewo, co ułatwia dostęp na dach. Boczne otwieranie z blokadą zapewnia utrzymanie skrzydła w pozycji otwartej na 90 stopni.
- **Innowacyjne mechanizmy otwierania** – dla rozmiarów 5/7 i 5/9 zastosowano rozwórkę, która ułatwia manualne operacje otwierania i zamykania. W większych wymiarach 6/9, 6/11, 7/9 i 7/11 zamontowano podwójne siłowniki gazowe z funkcją tłumienia, zapewniające płynność i bezpieczeństwo użytkowania.
- **Optymalna ochrona przed warunkami zewnętrznymi** dzięki czterem uszczelkom odpornym na niskie temperatury, które zapewniają maksymalną szczelność wyłazu.
- **Estetyka i łatwość w utrzymaniu** – wyłaz o klasycznym designie świetnie wkomponowuje się w różne style wnętrz i wymaga minimalnej pielęgnacji, ograniczającej się do okazjonalnego mycia.
- **Wentylacja pasywna** – kłamka umożliwia rozszczelnienie wyłazu w dwóch pozycjach, co umożliwi efektywną i regulowaną wentylację.
- **Montaż na różnych nachyleniach i pokryciach dachowych** – wyłaz można instalować na dachach o kącie nachylenia od 15 do 70° oraz na każdym typie pokrycia dachowego, co zapewnia dopasowanie oraz elastyczność w adaptacji do różnorodnych konstrukcji dachów.

## Wymiary standardowe wyłazów:

5/7*	5/9*	6/9**	6/11**	7/9**	7/11**
550x780	550x980	660x980	660x1180	780x980	780x1180

\* wymiary wyłazów z zamontowaną rozwórką

\*\* wymiary wyłazów z zamontowanymi siłownikami gazowymi wspomagającymi otwieranie





# SUPRO LOFT TRIPLE **TERMO**

Wyłazy dachowe **Supro Loft Triple Termo** oferują doskonałą termoizolację dzięki potrójnemu pakietowi szybowemu z ciepłą ramką ( $U_w 1,1 \text{ W/m}^2\text{K}$ ). Idealne do dużych otworów dachowych, zapewniają równowagę między kosztami a efektywnością energetyczną.

# SUPRO LOFT TRIPLE TERMO



Energooszczędność	<ul style="list-style-type: none"> <li>• pakiet 3-szybowy z ciepłą ramką TGI Spacer</li> <li>• prosty klasyczny profil</li> <li>• parametr <math>U_w = 1,1 \text{ W/m}^2\text{K}</math></li> </ul>
Materiał	<ul style="list-style-type: none"> <li>• PVC bezotłowiowe</li> <li>• stalowe wzmocnienia</li> </ul>
Otwieranie	<ul style="list-style-type: none"> <li>• manualne na bok rozmiary 6/X i 7/X z</li> <li>• siłownikami gazowymi możliwość otwierania na prawą lub na lewą stronę dachu</li> </ul>
Klamka	<ul style="list-style-type: none"> <li>• dwie pozycje pasywnej wentylacji</li> </ul>

## Dane techniczne:

Współczynnik $U_w$	Współczynnik $U_g$	Izolacyjność akustyczna szyby	Przepuszczalność powietrza	Klasa wodoszczelności	Odporność na obciążenie wiatrem
1,1 W/m <sup>2</sup> K	0,5 W/m <sup>2</sup> K	32 dB	klasa 4	klasa E1200	klasa C5

- **Wyłazy dachowe SUPRO Loft Triple Termo** z trzyszybowym pakietem i ciepłą ramką TGI Spacer skutecznie obniżają współczynnik przenikania ciepła ( $U_w$ ) do wartości 1,1 W/m<sup>2</sup>K. Idealne dla pomieszczeń ogrzewanych oraz nieogrzewanych dzięki znakomitym parametrom termoizolacyjnym.
- **Innowacyjny Zawias.** Zwiększone bezpieczeństwo funkcjonalność dzięki nowemu zawiasowi, który poza podnoszeniem wytrzymałości, pozwala na płynną regulację położenia skrzydła względem ramy, zapewniając idealne dopasowanie.
- **Dodatkowe opcje wymiarowe** – wprowadziliśmy nowe, duże wymiary wyłazów: 6/11 i 7/11, które odpowiadają na potrzeby projektów wymagających większych rozwiązań instalacyjnych i oferują dodatkową przestrzeń świetlną.
- **Dostępność i ergonomia** – wyłazy można otwierać na prawo lub lewo, co ułatwia dostęp na dach. Boczne otwieranie z blokadą zapewnia utrzymanie skrzydła w pozycji otwartej na 90 stopni.
- **Innowacyjne mechanizmy otwierania** – dla rozmiarów 5/7 i 5/9 zastosowano rozwórkę, która ułatwia manualne operacje otwierania i zamykania. W większych wymiarach 6/9+ zamontowano podwójne siłowniki gazowe z funkcją tłumienia, zapewniając płynność i bezpieczeństwo użytkowania.
- **Optymalna ochrona przed warunkami zewnętrznymi** dzięki czterem uszczelkom odpornym na niskie temperatury, które zapewniają maksymalną szczelność wyłazu.
- **Estetyka i łatwość w utrzymaniu** – wyłaz o klasycznym designie świetnie wkomponowuje się w różne style wnętrz i wymaga minimalnej pielęgnacji, ograniczającej się do okazjonalnego mycia.
- **Montaż na różnych nachyleniach i pokryciach dachowych** wyłaz można instalować na dachach o kącie nachylenia od 15 do 70 stopni oraz na dowolnym typie pokrycia dachowego, co zapewnia szeroką kompatybilność i elastyczność w adaptacji do różnorodnych konstrukcji dachów.
- **Wentylacja pasywna** – klamka umożliwia rozszczelnienie wyłazu w dwóch pozycjach, co umożliwia regulowaną wentylację.

## Wymiary standardowe wyłazów:

5/7*	5/9*	6/9**	6/11**	7/9**	7/11**
550x780	550x980	660x980	660x1180	780x980	780x1180

\* wymiary wyłazów z zamontowaną rozwórką

\*\* wymiary wyłazów z zamontowanymi siłownikami gazowymi wspomagającymi otwieranie

### - rozwórka (5/x)



### - siłownik gazowy (6/x i 7/x)

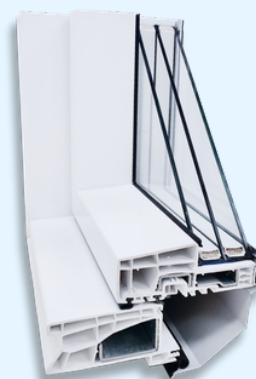

# KOŁNIERZE USZCZELNIAJĄCE

Kołnierze uszczelniające wykonane są z blachy aluminiowej, z zabezpieczonymi trwale lakierami poliestrowymi.

## Rodzaje kołnierzy:

- **F** - kołnierz do pokryć **falistych** (do wysokości fali **3,5 cm**)
- **P** - kołnierz do pokryć **płaskich**
- **M** - modułowy;
  - **MP** - modułowy do pokryć **płaskich\***
  - **MF** - modułowy do pokryć **falistych\***
- **K** - kołnierz kolanowy (do połączenia okna dachowego z oknem elewacyjnym), także w wersji modułowej.
- Kołnierz **łuskowy**
- Kołnierz do **dachu płaskiego + skrzynka** (drewno + styropian)
- Kołnierz do **blachy panelowej**
- Kołnierz **renowacyjny** (do wymiany starego okna na wybrane okna Skyfens)

\*Kołnierze specjalne umożliwiają montaż okien obok siebie lub jedno nad drugim.



Kołnierz do pokryć płaskich



Kołnierz do pokryć falistych



Kołnierz modułowy



Kołnierz łuskowy



Kołnierz kolanowy falisty "F" i płaski "P"



Kołnierz kolanowy falisty "F" i płaski "P" modułowy

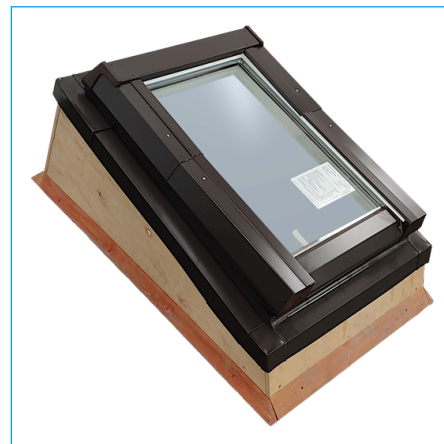

Kołnierz i skrzynka do dachu płaskiego

## RENOVI - okno + kołnierz renowacyjny

Okna dachowe typu **RENOVI** w zestawie z kołnierzem renowacyjnym o estetycznej, prostej geometrii profilu wpisują się zarówno w nowoczesne, jak i tradycyjne budownictwo. Okna wykonane z PVC nie wymagają żadnych dodatkowych zabiegów konserwacyjnych. Podwyższona oś obrotu okna oraz klamka zamocowana na dole okna, gwarantują łatwość użytkowania i większą przestrzeń w pomieszczeniu.

Głównym atutem okien renowacyjnych jest możliwość regulacji głębokości ich osadzenia w połaci dachowej. Dzięki temu możemy zabudować nowe okno na dotychczasowej obróbce wewnętrznej pomieszczenia bez jej naruszenia.

Stąd właśnie nazwa – "**okno renowacyjne**".

Uzyskano to dzięki specjalnej konstrukcji elementów mocujących ramę na łatach połaci dachowej oraz specjalnej budowie kołnierza uszczelniającego, złożonego z górnej części związanej z ramą oraz części dolnej leżącej na połaci dachowej.

Możliwe okna do wykorzystania jako zestaw renowacyjny:

- **Skylight RENOVI Economic**
- **Skylight RENOVI Plus Termo**
- **Supro RENOVI Triple**
- **Supro RENOVI Triple Termo**

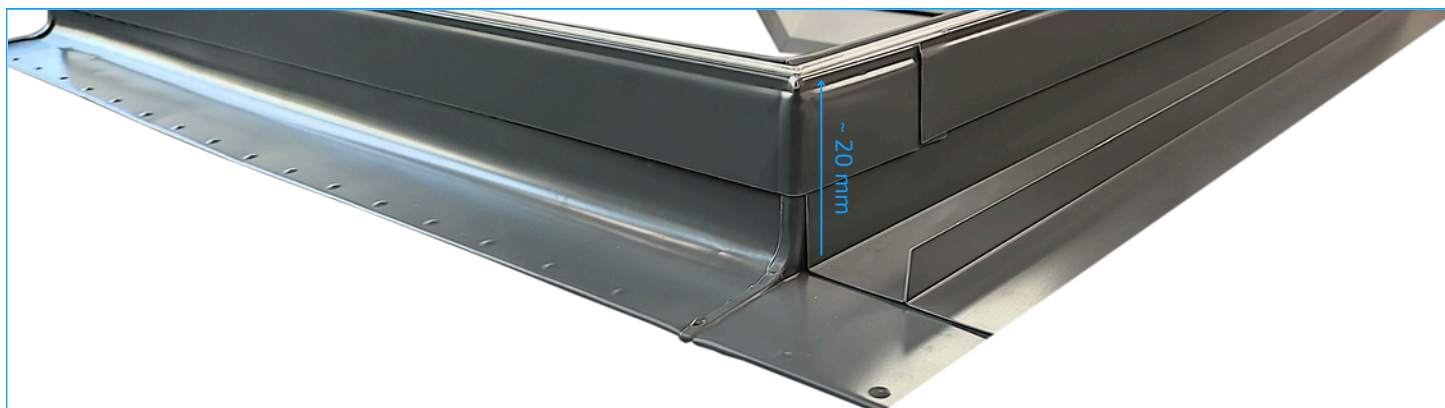
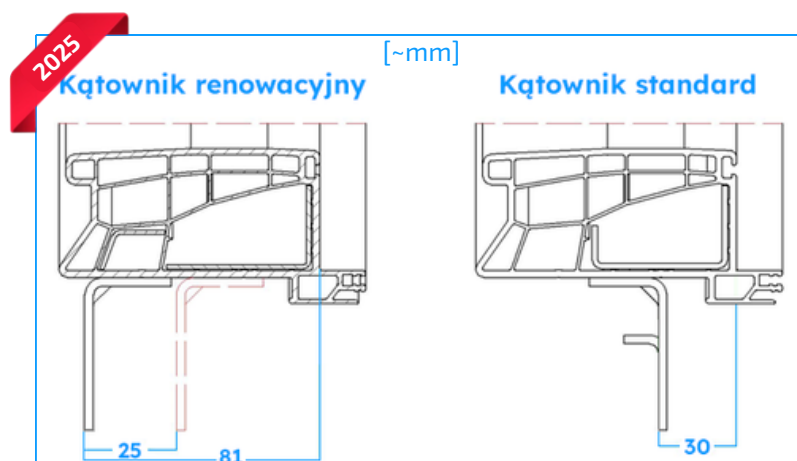

**Indywidualizm i estetyka.** Wygląd produktów Skyfens łączy w sobie funkcjonalność i piękno. Profile okien dachowych linii **Supro** i **Skylight** produkowane są w klasycznym białym kolorze. Kolory oblachowania i kołnierzy uszczelniających występują standardowo w dwóch kolorach **RAL7043 (antracyt)** i **RAL8019 (brąz)**.

**Dostępne są również inne kolory RAL** dla oblachowania jak i kołnierza na specjalnie zamówienie (po więcej informacji zgłoś się do swojego opiekuna klienta).

### Kolor ramy okiennej



### Kolory oblachowania i kołnierzy uszczelniających

#### Standard

RAL 7043

RAL 8019

#### Przykłady dostępne na zamówienie

RAL 7016

RAL 9005

RAL 3009

RAL 9010

## KLAMKI i NAWIEWNIKI

### Klamka otwierająca (opcjonalnie z blokadą)

Okna dachowe serii **SUPRO** i **SKYLIGHT** wyposażamy w klasyczną białą klamkę. Na każde specjalne zamówienie możemy zastosować **klamkę z przyciskiem zabezpieczającym**, który chroni okno przed otwarciem, na przykład przez dzieci. W każdym gnieździe klamki wykonany jest frez, umożliwiający pozostawienie okna w pozycji rozszczelnienia, żeby efektywnie wietrzyło pomieszczenia. Okna **SUPRO** posiadają dwa poziomy rozszczelnienia, a **SKYLIGHT** jedno.



Biały



Gniazda klamek SUPRO



Gniazda klamek Skylight

Okna dachowe PVC posiadają trzy ustalone pozycje otwarcia, które gwarantują stabilność skrzydła oraz bezpieczne użytkowanie w tych pozycjach.

### Nawiewniki okienne

Nowe, ciepłe okna nie tylko pozwalają zaoszczędzić na ogrzewaniu, lecz także sprawiają, że pobyt w mieszkaniu jest przyjemniejszy. Właśnie dlatego odpowiednia wentylacja jest teraz jeszcze ważniejsza, gdyż umożliwia pozbycie się wilgoci z pomieszczeń.

W niektórych sytuacjach regularne wietrzenie może nie wystarczać, wtedy dobrym rozwiązaniem są wówczas okna ze zintegrowanymi nawiewnikami.

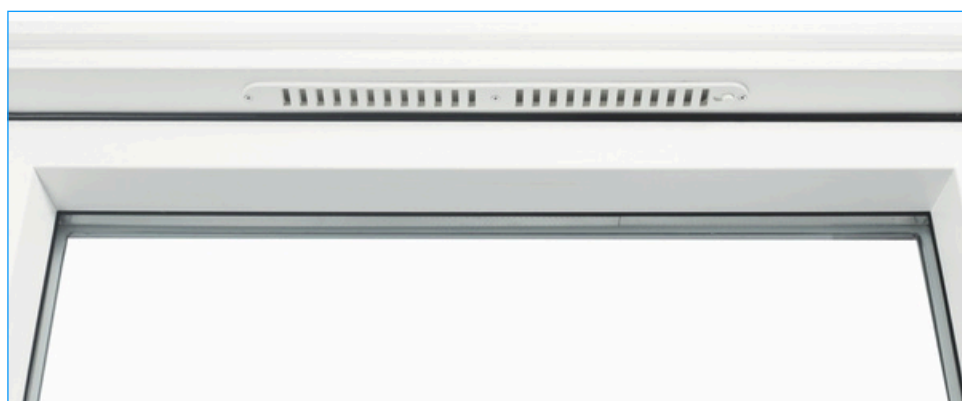

## Siłowniki elektryczne

Zapewnia komfortową i automatyczną obsługę okna. Idealne rozwiązanie dla okien zamontowanych w trudno dostępnych miejscach. Wyposażony w czujnik deszczu, który automatycznie zamyka okno podczas opadów. Dodatkowo istnieje możliwość montażu czujnika wiatru, który automatycznie zamyka okno podczas silnego wiatru.

Jest to wygodne i elastyczne rozwiązanie, które eliminuje potrzebę obsługi ręcznej okna.



## Drążek teleskopowy dla SkyMAR

Drążek teleskopowy do markizy zewnętrznej, umożliwia swobodną obsługę markizy zamontowanej na dużej wysokości. Dostępny w wersjach **160cm**, **180cm** i **200cm**.

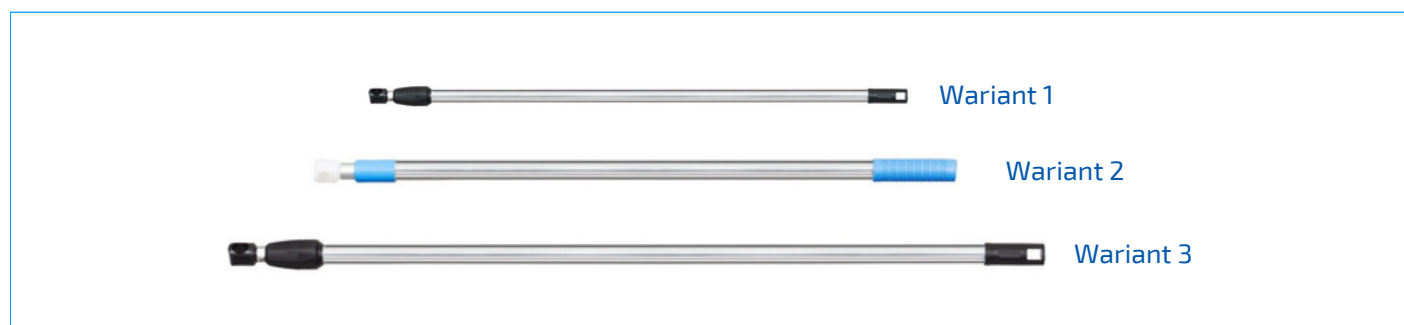

## Folia paroprzepuszczalna SkyDAMP

Wykonana z membrany dachowej o gramaturze ok. 150 g/m<sup>2</sup>, trójwarstwowa, otwarta dyfuzyjnie, o doskonałej paroprzepuszczalności. Wytrzymała i odporna na starzenie. Nadająca się do stosowania na dachach z pełnym deskowaniem. Dostępna w wersji dla okien standardowych i renowacyjnych. Folia musi być dopasowana do ramy okna.



### Zawory do Pakietów szybowych stosowanych w terenach górskich (>650 m n.p.m.)

Standardowe szyby zespolone sprawdzają się dobrze na wysokościach zbliżonych do miejsca ich produkcji. Na dużych wysokościach (>650 m. n.p.m.) obniżone ciśnienie atmosferyczne może powodować powstanie w szybach znacznego nadciśnienia, prowadzącego do obniżenia trwałości uszczelnienia szyb, do ich wypukłości, a nawet do ich pęknięcia. Aby obniżyć ciśnienie w przestrzeni międzyszybowej, w ramce dystansowej szyb zespolonych przeznaczonych do użytkowania w terenach >650 m. n.p.m. umieszcza się specjalny zawór, pozwalający utrzymywać określoną wartość ciśnienia i zabezpieczający przed jego nadmiernym wzrostem.

Dlatego przy składaniu zamówień na okna, które użytkowane będą na wysokościach >650 m n.p.m. wskazane jest umieszczenie o tym wyraźnej informacji.

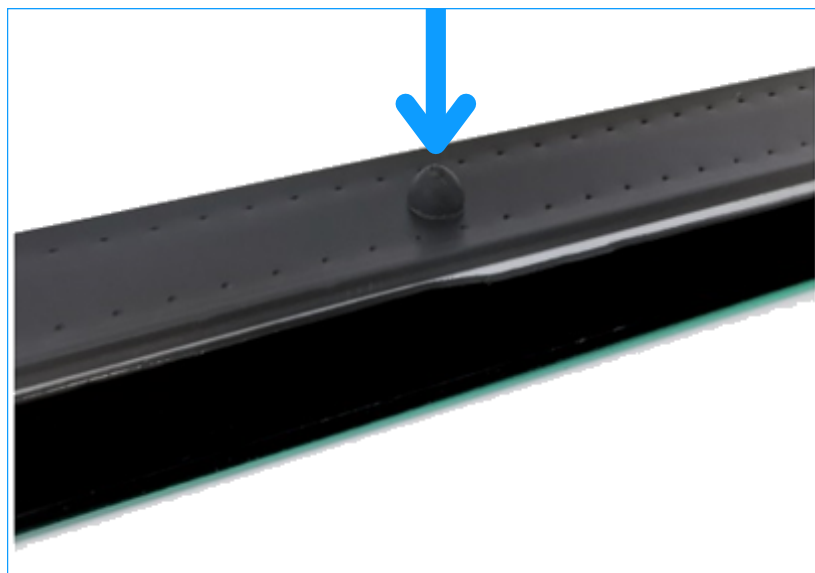

Rolety **SKYVER** to funkcjonalne i estetyczne rozwiązanie dla Twoich okien **SUPRO** i **SKYLIGHT**.

Doskonale dopasowane do okien dachowych. Dostępne w wersji **przeciwśonecznej** oraz **zaciemniającej** gwarantując ochronę przed nadmiernym nagrzewaniem pomieszczeń oraz spokojny sen w zaciemnionym pomieszczeniu.

Dostępne w bogatej gamie kolorystycznej oraz wzornictwie - wzornik na stronie: [www.skyfens.pl](http://www.skyfens.pl).



- **System kasetowy** wykonany z aluminium wraz z aluminiowymi prowadnicami
- **Rolety przeznaczone do okien dachowych wysokoosiowych** - montaż do skrzydła dachowego
- **Mechanizm sprężynowy** w łatwy sposób pozwala na ustawienie dowolnej pozycji rolety oraz umożliwia samoczynne zwijanie materiału do kasety
- **Montaż inwazyjny:** przykręcany



# SKYVER ROLETY I PLISY WEWNĘTRZNE



Aluminiowe rolety zewnętrzne - proste, dopasowane do okien dachowych linii **SUPRO** i **SKYLIGHT**.

Roleta **SkyROLL** stanowi doskonałe rozwiązanie zaprojektowane specjalnie dla osób poszukujących skutecznej ochrony przed światłem, hałasem, nadmiernym nasłonecznieniem i wysoką temperaturą w pomieszczeniach na poddaszu. Nasza roleta łączy w sobie funkcjonalność, wytrzymałość i estetykę, zapewniając przy tym wygodne i łatwe sterowanie.

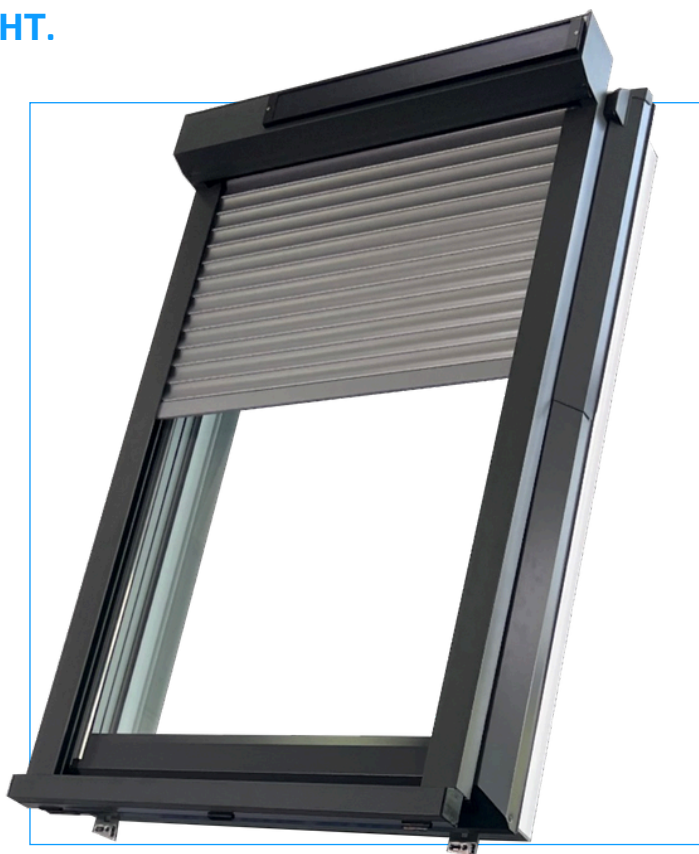

## Najważniejsze cechy rolet SkyROLL:

- **Ochrona przed światłem i temperaturą:** Nasza roleta zewnętrzna skutecznie blokuje nadmierną ilość światła słonecznego.
- **Ochrona przed hałasem:** Solidna konstrukcja rolety przyczynia się do znaczącego ograniczenia hałasu z zewnątrz.
- **Prywatność:** Roleta zewnętrzna do okien dachowych SkyROLL zapewnia dodatkową warstwę prywatności dla mieszkańców pomieszczeń na poddaszu.
- **Trwałość i odporność na warunki atmosferyczne:** Roleta zewnętrzna SkyROLL została wykonana z wysokiej jakości aluminium, co gwarantuje jej wytrzymałość i odporność na warunki atmosferyczne, takie jak deszcz, wiatr czy promienie UV.
- **Wygodne sterowanie:** Nasza roleta zewnętrzna do okien dachowych jest wyposażona w wygodny system sterowania, który umożliwia łatwe dostosowanie jej pozycji i oświetlenia wewnątrz pomieszczenia. Może być sterowana za pomocą przycisku ściennego lub pilota,
- **Zasilanie:** Nasza roleta zewnętrzna do okien dachowych oferuje dwie wygodne opcje zasilania – energią elektryczną lub energią solarną.
- **Estetyczny design:** Nasza roleta zewnętrzna została zaprojektowana z myślą o estetyce i harmonijnym dopasowaniu do okna. Dostępna jest w dwóch wersjach kolorystycznych: antracyt oraz brąz.



# SKYROLL ROLETY ZEWNETRZNE

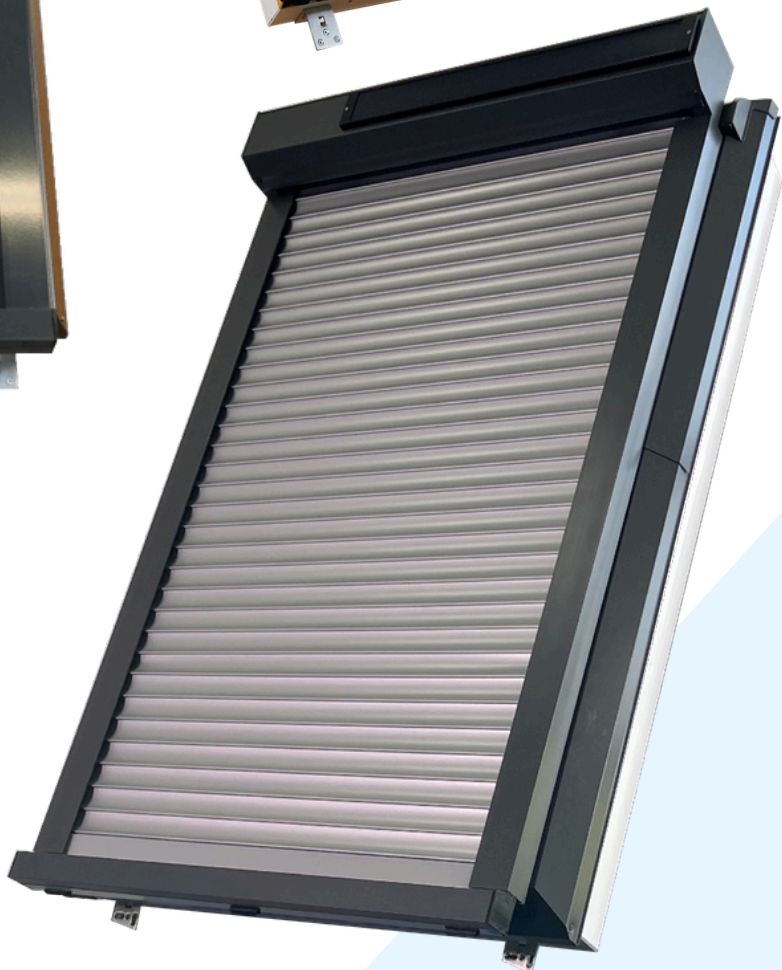

## Standardowe kolory pancerza:



Markizy zewnętrzne, dopasowane do okien dachowych

linii **SUPRO** i **SKYLIGHT**

Markiza **SkyMAR** to doskonałe uzupełnienie okien **SUPRO** i **SKYLIGHT**. Zapewnia optymalne zaciemnienie i ochronę przez cały rok.

Latem chroni przed przegrzewaniem, zimą zapobiega stratom ciepła. Tłumi hałas deszczu i działa jako osłona przed warunkami atmosferycznymi, dodatkowo zwiększając izolację termiczną.

Ponadto, markiza zewnętrzna **SkyMAR** zapewnia odpowiednią ochronę prywatności na Twoim poddaszu.



## Najważniejsze cechy markiz SkyMAR:

- sterowanie ręczne
- opcjonalne drążki sterujące (za dodatkową opłatą według cennika)
- kolor konstrukcji AL: RAL 8019, 7043 (brązowy, antracyt)
- profil górny: AL gięty, średnica 8 mm
- profil dolny: AL ekstrudowany, średnica 8 mm
- rolka nawijająca AL - średnica 22 mm
- szerokość minimalna - **400 mm**, szerokość maksymalna - **1200 mm**
- wysokość minimalna - **500 mm**, wysokość - maksymalna - **1600 mm**
- powierzchnia maksymalna 1,9 m<sup>2</sup>
- na rolce nawijającej zawsze jest dodatkowy materiał, **około + 20 cm** w stosunku do zamówionej wysokości



# SKYMAR MARKIZY ZEWNĘTRZNE



# PRZEGLĄD OKIEN I WYŁĄZÓW DACHOWYCH

## Okna dachowe

Typ	Skylight Economic	Skylight	Skylight Premium	Skylight Plus Termo	SUPRO Triple	SUPRO Triple Termo	SUPROALU
<b>Parametry szyby:</b>							
Współczynnik przenikania ciepła [Ug]	1,1	1,1	1,1	1,1	0,5	0,5	0,7
Współczynnik przepuszczalności energii słonecznej całkowitej [g]	0,64	0,64	0,64	0,64	0,53	0,53	0,53
Ciepła ramka TGI Spacer	nie	nie	nie	tak	nie	tak	tak
Izolacja akustyczna szyby [dB]	n/a	30(-1;-4)	30(-1;-4)	31(-2;-5)	32(-1;-5)	32(-1;-5)	32(-1;-5)
<b>Parametry okna:</b>							
Współczynnik przenikania ciepła [Uw] (W/m <sup>2</sup> K)	1,4	1,4	1,4	1,3	1,1	0,93	1,0
Klasa wodoszczelności	E1200	E1050	E1200	E1200	E1200 75° E750 15°	E1200 75° E750 15°	E1200 80° E1050 30° 9A 15°
Przepuszczalność powietrza	Klasa 4	Klasa 3	Klasa 4	Klasa 3	Klasa 4	Klasa 4	Klasa 4
Odporność na obciążenie śniegiem	4H/Ar-20/4	4H-16-4T	4H-16-4T	4H/Ar-20/4	4H/Ar18/4/Ar18/4	4H/18TGI Ar/4/18TGI Ar/4	4H/12/4/12/4T
Geometria profilu	prosty	prosty	zaokrąglony	prosty	prosty	prosty	zaokrąglony
Ilość uszczelek	4	4	4	4	4	4	3

## Wyłazy dachowe

Typ	Skylight Loft	Skylight Loft Termo	Skylight Loft Plus Termo	SUPRO Loft Triple	SUPRO Loft Triple Termo
<b>Parametry szyby:</b>					
Współczynnik przenikania ciepła [Ug]	1,1	1,0	1,1	0,5	0,5
Współczynnik przepuszczalności energii słonecznej całkowitej [g]	0,64	0,5	0,64	0,53	0,53
Ciepła ramka TGI Spacer	nie	tak	tak	nie	tak
Izolacja akustyczna szyby [dB]	30(-1;-4)	30(-1;-4)	31(-2;-5)	32(-1;-5)	32(-1;-5)
<b>Parametry okna:</b>					
Współczynnik przenikania ciepła [Uw] (W/m <sup>2</sup> K)	1,8	1,4	1,4	1,2	1,1
Klasa wodoszczelności	E1200	E1200	E1200	E1200	E1200
Przepuszczalność powietrza	Klasa 4	Klasa 4	Klasa 3	Klasa 4	Klasa 4
Odporność na obciążenie śniegiem	4H-16-4T	4H-16-4T	4H/Ar-20/4	4H/Ar 18/4/Ar 18/4	4H/18TGI Ar/4/18TGI Ar/4
Geometria profilu	prosty	zaokrąglony	prosty	zaokrąglony	prosty
Ilość uszczelek	3	3	3	3	3

## Gwarancja

---

### 15 lat

- Hartowana szyba zewnętrzna pakietu szybowego stłuczona na skutek gradobicia

### 10 lat

- Pakiet szybowy w przypadku utraty jego szczelności lub pęknięć naprężeniowych, wynikających z wad konstrukcyjnych
- Elementy PVC
- Okucia
- Pozostałe wady konstrukcyjne lub produkcyjne

### 5 lat

- Kołnierze uszczelniające i uszczelki

### 2 lata

- Rolety zewnętrzne
- Rolety wewnętrzne
- Markizy
- Siłowniki elektryczne
- Pozostałe akcesoria





**SKYFENS sp. z o.o.**

**ZAKŁAD PRODUKCJI OKIEN DACHOWYCH**

ul. Vetterów 7 20-277 Lublin

**SPRZEDAŻ:**

(POLSKA) tel: +48 795 527 710

(NIEMCY) tel: +48 795 527 792, +48 880 765 368

(EUROPA) tel: +48 795 527 699

Autoryzowany dystrybutor:



©2026 SKYFENS sp. z o.o. Wszystkie prawa zastrzeżone. Żadna część tego dokumentu nie może być kopiowana lub przekazywana dla żadnych celów bez pisemnej zgody firmy SKYFENS. Zastrzegamy sobie prawo do błędów w druku, pomyłek oraz zmian technicznych. Zdjęcia produktów mogą obejmować także wyposażenie dodatkowe.