

skyfens

www.skyfens.pl



2026

FENÊTRES DE TOIT - TRAPPES - VOLETS ROULANTS - STORES - ACCESSOIRES



À PROPOS DE NOUS

Skyfens Sp. z o.o. est l'un des principaux fabricants de fenêtres de toit en Pologne.

Skyfens produit des fenêtres de toit des marques **SUPRO** et **Skylight** basées sur un concept propriétaire du système de profilés en PVC et du système de ferrures, confirmé par un examen de pureté de brevet et une demande déposée auprès de l'Office européen des brevets. L'usine de production de fenêtres de toit a été créée en 2008 à Lublin où se trouve toujours le siège de l'entreprise.

150 Rendement de la production. Jusqu'à **150 fenêtres** sont produites chaque jour.

Plus de **17 ans** sur le marché des fenêtres de toit.

17



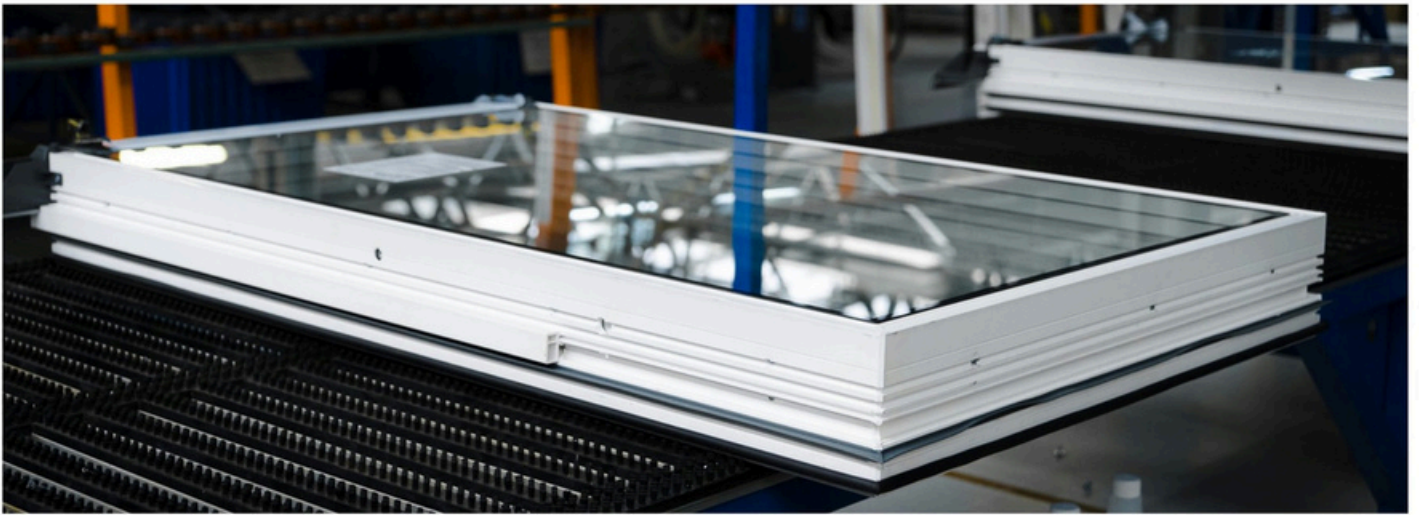

POURQUOI LES FENÊTRES DE TOIT SKYFENS SONT LE CHOIX IDÉAL

✓ ÉCONOMIE D'ÉNERGIE :

- Paquet économe en énergie à 2 et 3 vitrages
- Pack de quatre joints spéciaux
- Cadre chaud TGI Spacer

✓ QUALITÉ :

- La fenêtre Skyfens est en PVC, renforcé avec des noyaux en acier.
- La ligne **SUPROALU** a un profil en aluminium
- Micro déshydratation

✓ ERGONOMIE :

- Axe de rotation surélevé en standard ou axe de rotation central pour la ligne **SUPROALU**
- Deux positions de micro-inclinaison dans la poignée
- Actionneurs à gaz
- Trois positions de verrouillage sécurisé de la position de la fenêtre

✓ INSTALLATION SIMPLE :

- Installation de fenêtres dans tous les types de matériaux de couverture
- Utilisation de supports de montage spéciaux
- Charnières spécialement conçues avec réglage en douceur
- Installation facile des solins



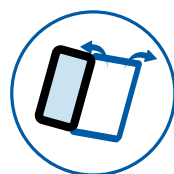
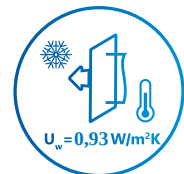
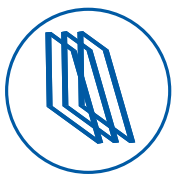
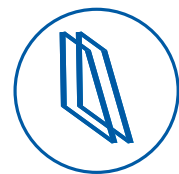
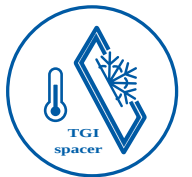

NOUVEAU - VERRE DE SÉCURITÉ FEUILLETÉ VSG

2025

Le **verre feuilleté (VSG)** est constitué de deux ou plusieurs vitres feuilletées avec un film **PVB** extrêmement résistant à la déchirure et extrêmement élastique.

Que signifie l'abréviation "VSG" ?

Le terme **VSG**, couramment utilisé en Pologne et dans le monde entier, est une abréviation du terme allemand "**Verbund Sicherheits Glas**", qui signifie "**verre de sécurité feuilleté**".

Contrairement au verre trempé, le **VSG** ne se brise pas en petits morceaux en cas de dommage, mais conserve sa forme d'origine. Lorsque la charge admissible est dépassée par un choc ou une poussée, le verre se brise, mais les morceaux restent collés à la feuille **PVB** intacte. Cela évite les risques de blessure et l'espace vitré reste fermé.

✓ Avantages du verre VSG:

- résistance mécanique accrue tout en conservant sa forme après la casse
- pas de morceaux de verre qui se détachent lors de la casse du verre
- le verre VSG est l'un des types de verre les plus sûrs disponibles sur le marché aujourd'hui
- disponible en version verre laiteux, qui cache ce qui se trouve derrière

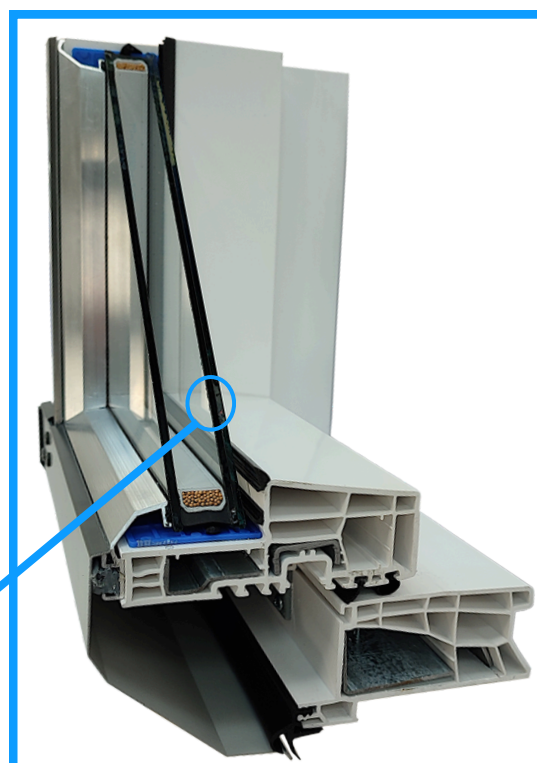

2025

Fenêtres de toit

SKYLIGHT ECONOMIC

Nouveauté 2025 - une version économique au meilleur prix avec un nouveau design de cadre et de châssis.

Les fenêtres de toit **Skylight Economic** se distinguent avant tout par le meilleur équilibre entre le prix et la qualité. Ses paramètres sont suffisants pour un usage domestique, mais il contient également les autres avantages de la gamme Skylight.



SKYLIGHT ECONOMIC



Économie d'énergie	<ul style="list-style-type: none"> double vitrage profilé en PVC simple et classique paramètre $U_w = 1,4 \text{ W/m}^2\text{K}$
Matériau	<ul style="list-style-type: none"> PVC sans plomb renforts en acier
Pivot	<ul style="list-style-type: none"> surélevé (fenêtre 3/4)
Ouverture	<ul style="list-style-type: none"> manuelle
Poignée	<ul style="list-style-type: none"> montée en bas 2 positions de ventilation passive

Données techniques :

Coefficient U_w	Coefficient U_g	Isolation acoustique	Perméabilité à l'air	Classe d'étanchéité	Résistance à la charge de vent
1,4 W/m ² K	1,1 W/m ² K	n/a	klasa 3	klasa E1200	klasa C4

- **Le nouveau profil amélioré**, combiné à l'ensemble à deux vitrages, garantit un équilibre entre le gain et la perte de chaleur. Coefficient U_w de 1,4 W/m²K.
- **Longue durée de vie PVC** esthétique, résistant au vieillissement, insensible à l'humidité et aux changements de température, idéal pour une utilisation dans toutes les pièces de votre maison
- **Le pivot surélevé** augmente la visibilité depuis la fenêtre et le libre accès.
- **Design.** La fenêtre au profil classique et simple éclairera parfaitement les intérieurs de tout style.
- **Le système de ferrure breveté** de l'auteur garantit une stabilité totale du vantail dans les fonctions de basculement, d'ouverture et de rotation, tout en assurant une sécurité totale.
- **Grâce à un système de quatre joints** résistant aux basses températures, les fenêtres de toit Skylight Economic sont parfaitement étanches.
- **Installation possible** sur le toit avec un angle d'inclinaison de 15 à 70 degrés.
- **Remplacement plus facile du vitrage** grâce à la pose « frontale ».
- **Le solin extérieur** de la fenêtre de toit **protège les ferrures contre les intempéries** et améliore l'étanchéité de la liaison châssis-vantail.
- **La ferrure d'amortissement** ne nécessite aucun réglage.
- **Elle ne nécessite aucun entretien particulier.** Les soins se limitent au nettoyage des fenêtres.
- **Position pratique pour le nettoyage** de l'extérieur de la fenêtre - rotation de l'ouvrant de 120°.

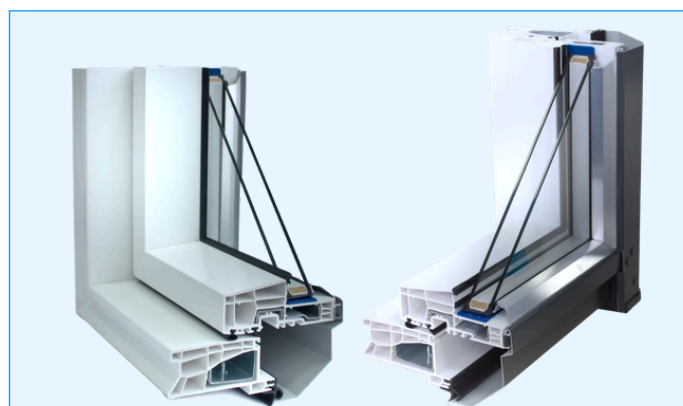

Dimensions standard des fenêtres:

5/7	5/9	5/11	6/9	6/11	6/14	7/9	7/11	7/14	7/16	9/11	9/14	11/11	11/14
550x780	550x980	550x1180	660x980	660x1180	660x1400	780x980	780x1180	780x1400	780x1600	940x1180	940x1400	1140x1180	1140x1400

*Nous offrons la possibilité de fabriquer des fenêtres de toit sur mesure dans toutes les dimensions comprises entre notre plus petit et notre plus grand modèle standard, assurant ainsi un ajustement parfait à vos projets individuels.

SKYLIGHT

Un modèle standard de fenêtre en PVC pour un bon équilibre entre le prix et la qualité. Les fenêtres de toit **Skylight** se distinguent avant tout par leur design attrayant et léger aux lignes droites.



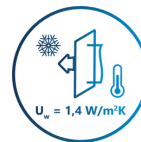

Économie d'énergie	<ul style="list-style-type: none"> double vitrage profilé en PVC simple et classique paramètre $U_w=1,4 \text{ W/m}^2\text{K}$
Matériau	<ul style="list-style-type: none"> PVC sans plomb renforts en acier
Pivot	<ul style="list-style-type: none"> surélevé (fenêtre 3/4)
Ouverture	<ul style="list-style-type: none"> manuelle
Poignée	<ul style="list-style-type: none"> montée en bas 1 position de ventilation passive

Données techniques :

Coefficient U_w	Coefficient U_g	Isolation acoustique	Perméabilité à l'air	Classe d'étanchéité	Résistance à la charge de vent
1,4 W/m ² K	1,1 W/m ² K	30 dB	class No. 3	class No. E1050	class No. C3

- **Le profilé simple unique**, associé au double vitrage, assure un équilibre entre les gains et les pertes de chaleur. Le coefficient U_w est de 1,4 W/m²K.
- **Longue durée de vie PVC** esthétique, résistant au vieillissement, insensible à l'humidité et aux changements de température, idéal pour une utilisation dans toutes les pièces de votre maison.
- **Le pivot surélevé 3/4** augmente la visibilité depuis la fenêtre et le libre accès.
- **Design.** La fenêtre au profil classique simple éclairera parfaitement les intérieurs de tout style.
- **Le système de ferrure breveté** garantit une stabilité totale du vantail dans les fonctions de basculement, d'ouverture et de rotation, tout en assurant une sécurité absolue
- **Grâce à un système** de quatre joints résistant aux basses températures, les fenêtres de toit Skylight sont parfaitement étanches.
- **Le solin extérieur** de la fenêtre de toit protège les ferrures contre les intempéries et améliore l'étanchéité de la liaison châssis-vantail.
- **La ferrure d'amortissement** ne nécessite aucun réglage. Elle ne nécessite aucun entretien particulier. Les soins se limitent au nettoyage des fenêtres.
- Position pratique pour le nettoyage de l'extérieur de la fenêtre - rotation de l'ouvrant de 120°.



Dimensions standard des fenêtres:

5/7	5/9	5/11	6/9	6/11	6/14	7/9	7/11	7/14	7/16	9/11	9/14	11/11	11/14
550x780	550x980	550x1180	660x980	660x1180	660x1400	780x980	780x1180	780x1400	780x1600	940x1180	940x1400	1140x1180	1140x1400

*Nous offrons la possibilité de fabriquer des fenêtres de toit sur mesure dans toutes les dimensions comprises entre notre plus petit et notre plus grand modèle standard, assurant ainsi un ajustement parfait à vos projets individuels.

SKYLIGHT PREMIUM

Les fenêtres de toit **Skylight Premium** se caractérisent par une géométrie du profilé originale et arrondie. Coefficient de transfert thermique $U_w=1,4 \text{ W/m}^2\text{K}$.



SKYFENS SKYLIGHT PREMIUM

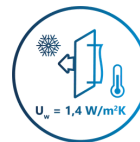

Économie d'énergie	<ul style="list-style-type: none"> double vitrage profilé original arrondi paramètre $U_w=1,4 \text{ W/m}^2\text{K}$
Matériau	<ul style="list-style-type: none"> PVC sans plomb renforts en acier
Pivot	<ul style="list-style-type: none"> surélevé (fenêtre 3/4)
Ouverture	<ul style="list-style-type: none"> manuelle
Poignée	<ul style="list-style-type: none"> montée en bas 1 position de ventilation passive

Données techniques :

Coefficient U_w	Coefficient U_g	Isolation acoustique	Perméabilité à l'air	Classe d'étanchéité	Résistance à la charge de vent
1,4 W/m ² K	1,1 W/m ² K	30 dB	class No. 2	class No. E750	class No. C3

- **Le profilé arrondi unique**, associé au double vitrage, assure un équilibre entre les gains et les pertes de chaleur. Le coefficient U_w est de 1,4 W/m²K.
- **Longue durée de vie PVC** esthétique, résistant au vieillissement, insensible à l'humidité et aux changements de température, idéal pour une utilisation dans toutes les pièces de votre maison.
- **Le pivot surélevé 3/4** augmente la visibilité depuis la fenêreet le libre accès.
- **Design.** La fenêtre avec un profilé arrondi inhabituel répond à toutes les exigences de design.
- **Le système de ferrure breveté** de l'auteur garantit une stabilité totale du vantail dans les fonctions de basculement, d'ouverture et de rotation, tout en assurant une sécurité totale.
- **Grâce à un système de quatre joints** résistant aux basses températures, les fenêtres de toit Skylight sont parfaitement étanches.
- **Installation possible** sur le toit avec un angle d'inclinaison de 15 à 70 degrés.
- **Le solin extérieur de la fenêtre** de toit protège les ferrures contre les intempéries et améliore l'étanchéité de la liaison châssis-vantail.
- **La ferrure d'amortissement** ne nécessite aucun réglage.
- **Elle ne nécessite aucun entretien particulier.** Les soins se limitent au nettoyage des fenêtres.
- **Position pratique pour le nettoyage** de l'extérieur de la fenêtre - rotation de l'ouvrant de 120°.



Dimensions standard des fenêtres:

5/7	5/9	5/11	6/9	6/11	6/14	7/9	7/11	7/14	7/16	9/11	9/14	11/11	11/14
550x780	550x980	550x1180	660x980	660x1180	660x1400	780x980	780x1180	780x1400	780x1600	940x1180	940x1400	1140x1180	1140x1400

*Nous offrons la possibilité de fabriquer des fenêtres de toit sur mesure dans toutes les dimensions comprises entre notre plus petit et notre plus grand modèle standard, assurant ainsi un ajustement parfait à vos projets individuels.

SKYLIGHT PLUS **TERMO**

Les fenêtres de toit Skylight Plus Termo sont une combinaison du nouveau profil simple et de l'ensemble éprouvé à 2 vitres. Le coefficient thermique U_w est de $1,3 \text{ W/m}^2\text{K}$.



SKYLIGHT PLUS TERMO



Économie d'énergie	<ul style="list-style-type: none"> ensemble à 2 vitres avec un cadre chaud profil classique simple paramètre $U_w=1,3 \text{ W/m}^2\text{K}$
Matériau	<ul style="list-style-type: none"> PVC sans plomb renforts en acier
Pivot	<ul style="list-style-type: none"> surélevée (fenêtre 3/4)
Ouverture	<ul style="list-style-type: none"> manuel supporté par des actionneurs gaz
Poignée	<ul style="list-style-type: none"> montage par le bas une position pour la ventilation passive

Données techniques :

Coefficient U_w	Coefficient U_g	Isolation acoustique	Perméabilité à l'air	Classe d'étanchéité	Résistance à la charge de vent
1,3 W/m ² K	1,1 W/m ² K	31 dB	classe 2	classe E1200	classe C4

- **Le nouveau profil** amélioré, combiné à l'ensemble à deux vitrages, garantit un équilibre entre le gain et la perte de chaleur. Coefficient U_w de 1,3 W/m²K.
- **Un ensemble de quatre joints** spéciaux empêche les fuites et contribue à un niveau plus élevé de protection thermique de la fenêtre.
- **Le pivot 3/4** surélevé augmente la visibilité depuis la fenêtre et permet d'accéder librement à l'espace de la fenêtre.
- **Installation** plus facile des brides grâce aux rainures élargies dans le cadre. Les équerres utilisées augmentent la plage de réglage de la fenêtre installée.
- **Sécurité d'utilisation.** La fenêtre est équipée d'une charnière de cadre innovante, qui augmente la sécurité, la durabilité et la fonctionnalité de la fenêtre pour les années à venir.
- **Le système de quatre joints** à basse température assure une excellente étanchéité à l'air de la fenêtre de toit Skylight Plus Termo.
- **Le tôle extérieur** de la fenêtre de toit protège les ferrures des intempéries et améliore l'étanchéité de la liaison entre le cadre et l'ouvrant.
- **Installation** de fenêtres dans tous types de couvertures de toiture dans les toits avec un angle d'inclinaison de 15 à 70 degrés.
- **Il ne nécessite aucun entretien particulier.** Les soins se limitent au lavage des vitres.
- **Position pratique** pour le nettoyage de l'extérieur de la fenêtre - tourner le vantail de 120°.

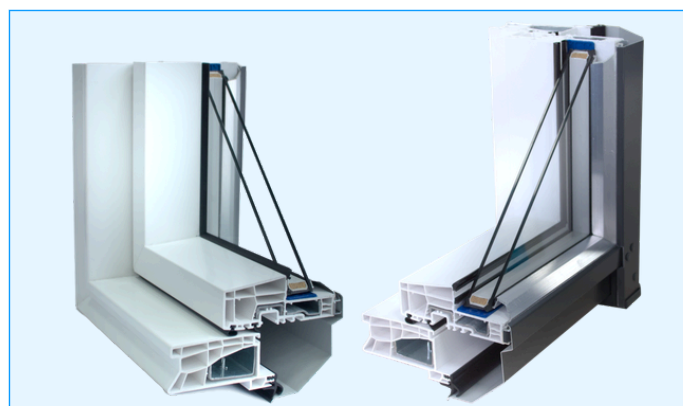

Dimensions standard des fenêtres:

5/7	5/9	5/11	6/9	6/11	6/14	7/9	7/11	7/14	7/16	9/11	9/14	11/11	11/14
550x780	550x980	550x1180	660x980	660x1180	660x1400	780x980	780x1180	780x1400	780x1600	940x1180	940x1400	1140x1180	1140x1400

*Nous offrons la possibilité de fabriquer des fenêtres de toit sur mesure dans toutes les dimensions comprises entre notre plus petit et notre plus grand modèle standard, assurant ainsi un ajustement parfait à vos projets individuels.

SUPRO TRIPLE

Les fenêtres de toit Skyfens **SUPRO Triple** sont une combinaison d'un profilé droit classique et d'un triple vitrage. Le coefficient U_w est de $1,1 \text{ W/m}^2\text{K}$.



SKYFENS SUPRO TRIPLE



Économie d'énergie	<ul style="list-style-type: none"> triple vitrage profilé en PVC simple et classique paramètre $U_w=1,1$ W/m²K
Matériau	<ul style="list-style-type: none"> PVC sans plomb renforts en acier
Pivot	<ul style="list-style-type: none"> surélevé (fenêtre 3/4)
Ouverture	<ul style="list-style-type: none"> manuel supporté par des actionneurs gaz
Poignée	<ul style="list-style-type: none"> montée en bas 2 positions de ventilation passive

Données techniques :

Coefficient U_w	Coefficient U_g	Isolation acoustique	Perméabilité à l'air	Classe d'étanchéité	Résistance à la charge de vent
1,1 W/m ² K	0,5 W/m ² K	32 dB	class No. 4	class No. E1200	class No. C4

- **Le haut niveau** d'efficacité énergétique empêche la perte de chaleur de votre maison en hiver et vous permet de faire des économies de chauffage. Le coefficient de transfert thermique U_w 1,1 W/m²K.
- **Sécurité d'utilisation.** La fenêtre est équipée d'une charnière de cadre innovante qui augmente la sécurité, la durabilité et la fonctionnalité de la fenêtre pendant de nombreuses années.
- **Un système de drainage** innovant résout un problème d'accumulation de condensation d'eau. Cette nouvelle fenêtre est équipée de trous appropriés qui évacuent l'humidité et la condensation à l'extérieur de la fenêtre.
- **Design.** La fenêtre au profil classique et simple éclairera parfaitement les intérieurs de tout style. Grâce à la bande argentée utilisée pour la finition du vitrage, la fenêtre SUPRO met en valeur le style moderne de votre toit.
- **Entretien plus facile des paquets de vitres.** L'installation « par l'avant » dans la structure de la fenêtre SUPRO permet de remplacer le vitrage lui-même
- **Installation possible sur le toit** avec un angle d'inclinaison de 15 à 70 degrés.
- **L'ouverture facile** de la fenêtre de toit est obtenue grâce à l'utilisation d'actionneurs à gaz qui assurent la stabilité de la position.
- **Longue durée de vie PVC** esthétique, résistant au vieillissement, insensible à l'humidité et aux changements de température, idéal pour une utilisation dans toutes les pièces de votre maison.
- **Installation plus facile des solins** grâce aux rainures élargies dans le cadre. Les équerres utilisées augmentent la plage de réglage de la fenêtre installée.



Dimensions standard des fenêtres:

5/7	5/9	5/11	6/9	6/11	6/14	7/9	7/11	7/14	7/16	9/11	9/14	11/11	11/14
550x780	550x980	550x1180	660x980	660x1180	660x1400	780x980	780x1180	780x1400	780x1600	940x1180	940x1400	1140x1180	1140x1400

*Nous offrons la possibilité de fabriquer des fenêtres de toit sur mesure dans toutes les dimensions comprises entre notre plus petit et notre plus grand modèle standard, assurant ainsi un ajustement parfait à vos projets individuels.

SUPRO TRIPLE TERMO

Les fenêtres de toit Skyfens **SUPRO Triple Termo** se caractérisent par un haut niveau d'efficacité énergétique pour votre maison grâce à la combinaison d'un paquet 3 vitrages avec d'un cadre d'entretoise TGI Spacer chaud.



SUPRO TRIPLE TERMO

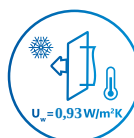

Économie d'énergie	<ul style="list-style-type: none"> triple vitrage avec un cadre chaud TGI Spacer profilé en PVC simple paramètre $U_w=0,93 \text{ W/m}^2\text{K}$
Matériau	<ul style="list-style-type: none"> PVC sans plomb renforts en acier
Pivot	<ul style="list-style-type: none"> surélevé (fenêtre 3/4)
Ouverture	<ul style="list-style-type: none"> manuel supporté par des actionneurs gaz
Poignée	<ul style="list-style-type: none"> montée en bas 2 positions de ventilation passive

Données techniques :

Coefficient U_w	Coefficient U_g	Isolation acoustique	Perméabilité à l'air	Classe d'étanchéité	Résistance à la charge de vent
0,93 W/m ² K	0,5 W/m ² K	32 dB	class No. 4	class No. E1200	class No. C4

- **Le haut niveau d'efficacité énergétique** empêche la perte de chaleur de votre maison en hiver et vous permet de faire des économies de chauffage. La combinaison d'un triple vitrage et un cadre chaud TGI Spacer abaisse le coefficient U_w à 0,93 W/m²K.
- **Sécurité d'utilisation.** La fenêtre est équipée d'une charnière de cadre innovante qui augmente la sécurité, la durabilité et la fonctionnalité de la fenêtre pendant de nombreuses années.
- **Un système de drainage** innovant résout un problème d'accumulation de condensation d'eau. Cette nouvelle fenêtre est équipée de trous appropriés qui évacuent l'humidité et la condensation à l'extérieur de la fenêtre.
- **Design.** La fenêtre au profil classique et simple éclairera parfaitement les intérieurs de tout style. Grâce à la bande argentée utilisée pour la finition du vitrage, la fenêtre SUPRO met en valeur le style moderne de votre toit.
- **Le pivot surélevé** augmente la visibilité depuis la fenêtre et le libre accès.
- **Entretien plus facile des paquets de vitres.** L'installation « par l'avant » dans la structure de la fenêtre SUPRO permet de remplacer le vitrage lui-même.
- **L'ouverture facile de la fenêtre** de toit est obtenue grâce à l'utilisation d'actionneurs à gaz qui assurent la stabilité de la position.
- **Longue durée de vie PVC** esthétique, résistant au vieillissement, insensible à l'humidité et aux changements de température, idéal pour une utilisation dans toutes les pièces de votre maison.
- **Montage facilité des solins** grâce à des rainures élargies dans le cadre. Les cornières utilisées augmentent la plage de réglage de la fenêtre installée.

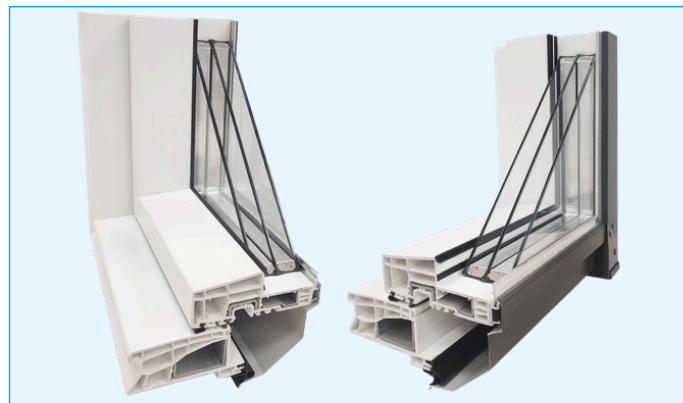

Dimensions standard des fenêtres:

5/7	5/9	5/11	6/9	6/11	6/14	7/9	7/11	7/14	7/16	9/11	9/14	11/11	11/14
550x780	550x980	550x1180	660x980	660x1180	660x1400	780x980	780x1180	780x1400	780x1600	940x1180	940x1400	1140x1180	1140x1400

*Nous offrons la possibilité de fabriquer des fenêtres de toit sur mesure dans toutes les dimensions comprises entre notre plus petit et notre plus grand modèle standard, assurant ainsi un ajustement parfait à vos projets individuels.

SUPROALU

Une fenêtre de toit en aluminium pour ceux qui exigent la plus haute qualité.

Les fenêtres de toit en aluminium **SUPROALU** représentent une approche innovante du design et de la fonctionnalité, adressée aux clients à la recherche de produits haut de gamme.



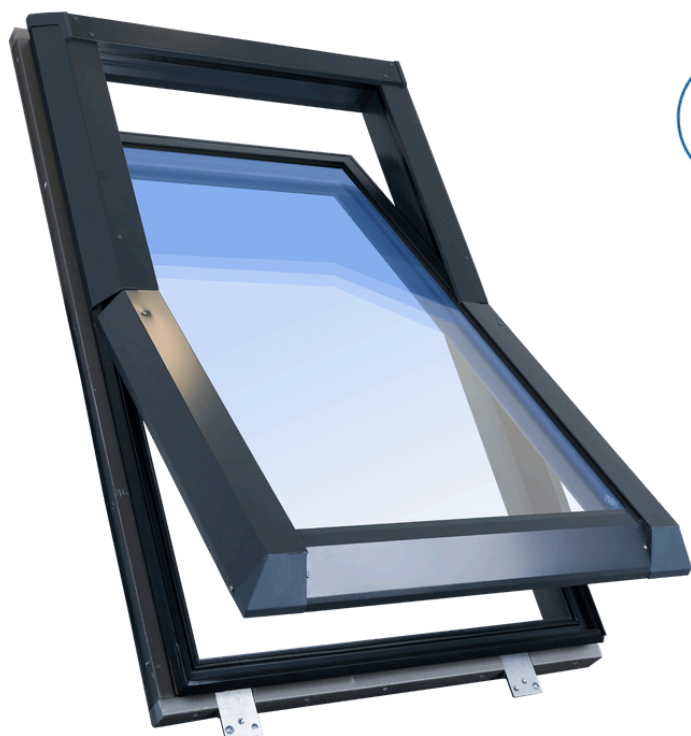

Efficacité énergétique	<ul style="list-style-type: none"> paquet de 3 vitres profil arrondi paramètre $U_w=1,0 \text{ W/m}^2\text{K}$
Matériau	<ul style="list-style-type: none"> aluminium
Axe de rotation	<ul style="list-style-type: none"> central (fenêtre 1/2)
Ouverture	<ul style="list-style-type: none"> manuel
Poignée	<ul style="list-style-type: none"> montage par le bas une position pour la ventilation passive

Données techniques :

Coefficient U_w	Coefficient U_g	Isolation acoustique	Perméabilité à l'air	Classe d'étanchéité	Résistance à la charge de vent
1,0 W/m ² K	0,7 W/m ² K	32 dB	class 4	class E1200	C5/B5

- **Une construction moderne et légère** de profilés d'aluminium multichambres avec des entretoises en termite, vous permettant d'obtenir des dimensions de surface de fenêtre de toit supérieures à la norme.
- **Vitrage avec verre extérieur trempé de 4 mm** d'épaisseur et verre intérieur à isolation thermique.
- **Cadre chaud TGI** pour améliorer les propriétés thermiques de la fenêtre.
- **Insertion d'un isolant** dans le cadre et l'ouvrant de la fenêtre pour assurer une protection continue contre les pertes de chaleur.
- **Isolation extérieure** du cadre en **EPS** en standard.
- **Excellente étanchéité** de la fenêtre assurée par un système de quatre joints résistant aux rayons UV et aux basses températures.
- **Pivot central.**
- **Peut être installé** sur des toits dont l'inclinaison est comprise entre **15 et 80 degrés.**
- **Conception spéciale des charnières pour une installation rapide et facile et un réglage gratuit après l'installation.**
- **Possibilité de laquer les profilés** en aluminium dans toute la gamme des couleurs RAL, anodisées et imitant la structure du bois.
- **Quatre dimensions** supplémentaires sont disponibles en standard.

Couleurs des fenêtres disponibles:

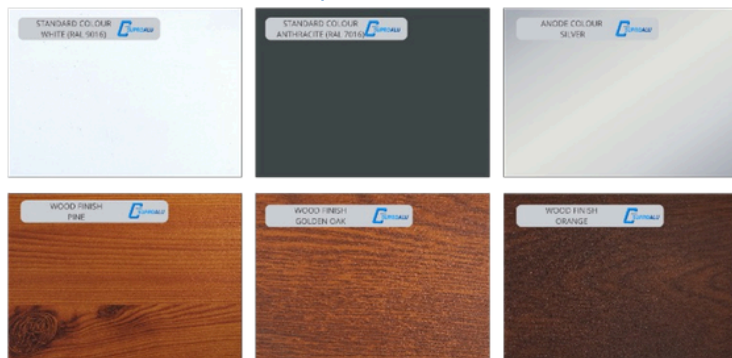

Section du cadre

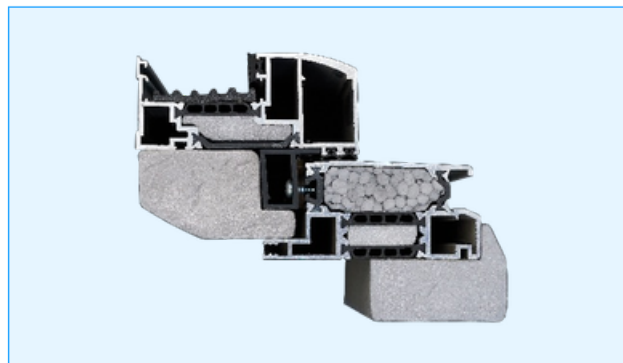

Dimensions standard des fenêtres SUPROALU:

5/7	5/9	5/11	6/9	6/11	6/14	7/9	7/11	7/14	7/16	9/11	9/14	9/16	09/18	11/11	11/14	13/14	13/16
550x780	550x980	550x1180	660x980	660x1180	660x1400	780x980	780x1180	780x1400	780x1600	940x1180	940x1400	940x1600	940x1800	1140x1180	1140x1400	1340x1400	1340x1600

Nous offrons la possibilité de réaliser des fenêtres de toit sur mesure dans toutes les dimensions comprises entre notre modèle standard le plus petit et le plus grand, pour une adaptation parfaite aux projets individuels.

Trappes de toit



SKYLIGHT LOFT

Une trappe de toit économique pour une utilisation polyvalente.

La trappe d'accès **Skylight Loft** est un profil esthétique et simple qui donne à la structure un aspect attrayant et moderne. Ils offrent une sortie facile et sûre au toit.

SKYLIGHT LOFT



Économie d'énergie	<ul style="list-style-type: none"> double vitrage profilé en PVC simple et classique paramètre $U_w=1,8 \text{ W/m}^2\text{K}$
Matériau	<ul style="list-style-type: none"> PVC sans plomb renforts en acier
Ouverture	<ul style="list-style-type: none"> manuelle sur le côté possibilité d'ouverture à droite ou à gauche du toit
Poignée	<ul style="list-style-type: none"> 1 position de ventilation passive

Données techniques :

Coefficient U_w	Coefficient U_g	Isolation acoustique	Perméabilité à l'air	Classe d'étanchéité	Résistance à la charge de vent
1,8 $\text{W/m}^2\text{K}$	1,1 $\text{W/m}^2\text{K}$	30 dB	classe No. 4	classe No. E1200	classe No. C3/B3

- **Les trappes de toit ont des paramètres** d'isolation thermique élevés, dédiés aux pièces non chauffées qui n'excluent pas la possibilité de les utiliser dans des pièces chauffées. Le coefficient U_w est de 1,8 $\text{W/m}^2\text{K}$.
- **Longue durée de vie PVC** esthétique, résistant au vieillissement, insensible à l'humidité et aux changements de température, idéal pour une utilisation dans toutes les pièces de votre maison.
- **Fonctionnalité.** Grâce à la possibilité d'ouverture à droite ou à gauche du toit, elles assurent une sortie facile sur le toit.
- **La trappe à ouverture latérale** est équipée d'un verrou d'ouverture/fermeture qui assure une position ouverte de l'ouvrant à 90 degrés, vous permettant ainsi d'accéder au toit en toute sécurité.
- **La poignée installée permet** de sceller la trappe en position de ventilation.
- **Installation possible** sur le toit avec un angle d'inclinaison de 15 à 70 degrés.
- Grâce à un système de quatre joints résistant aux basses températures, les trappes de toit Skylight sont parfaitement étanches.
- **Design.** La trappe de toit au profil classique et simple éclairera parfaitement les intérieurs de tout style.
- Elle ne nécessite aucun entretien particulier. L'entretien est limité au nettoyage des fenêtres.

Dimensions standard des trappes:

4/7	5/7	5/9	6/9	7/9
450x730	550x780	550x980	660x980	780x980

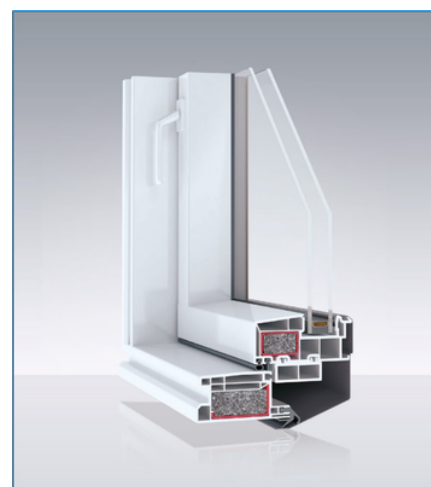

Trappes de toit



SKYLIGHT LOFT TERMO

Les trappes de toit **Skylight Loft Termo** se caractérisent par une géométrie simple et unique de profile chauffant. Ils fournissent une sortie facile et sûre sur le toit.

SKYLIGHT LOFT TERMO



Économie d'énergie	<ul style="list-style-type: none"> double vitrage avec un cadre chaud TGI Spacer profilé chauffant simple original paramètre $U_w=1,5 \text{ W/m}^2\text{K}$
Matériau	<ul style="list-style-type: none"> PVC sans plomb renforts en acier
Ouverture	<ul style="list-style-type: none"> manuelle sur le côté possibilité d'ouverture à droite ou à gauche du toit
Poignée	<ul style="list-style-type: none"> 1 position de ventilation passive

Données techniques :

Coefficient U_w	Coefficient U_g	Isolation acoustique	Perméabilité à l'air	Classe d'étanchéité	Résistance à la charge de vent
1,5 W/m ² K	1,0 W/m ² K	30 dB	classe No. 4	classe No. E1200	classe No. C3

- **Les trappes de toit ont des paramètres d'isolation** thermique élevés, dédiés aux pièces non chauffées qui n'excluent pas la possibilité de les utiliser dans des pièces chauffées. Le coefficient U_w est de 1,5 W/m²K.
- **Longue durée de vie PVC** esthétique, résistant au vieillissement, insensible à l'humidité et aux changements de température, idéal pour une utilisation dans toutes les pièces de votre maison.
- **Fonctionnalité.** Grâce à la possibilité d'ouverture à droite ou à gauche du toit, elles assurent une sortie facile sur le toit.
- **La trappe à ouverture** latérale est équipée d'un verrou d'ouverture/fermeture qui assure une position ouverte de l'ouvrant à 90 degrés, vous permettant ainsi d'accéder au toit en toute sécurité.
- **Installation possible** sur le toit avec un angle d'inclinaison de **15 à 70 degrés.**
- **La poignée installée** permet de desceller la trappe en position de ventilation.
- **Grâce à un système de quatre joints** résistant aux basses températures, les trappes de toit Skylight sont parfaitement étanches.
- **Design.** La trappe au profil original, simple et chauffant répondra à toutes les exigences de conception.
- **Elle ne nécessite aucun entretien particulier.** Les soins se limitent au nettoyage des fenêtres.

Dimensions standard des trappes:

4/7	5/7	5/9	6/9	7/9
450x730	550x780	550x980	660x980	780x980





SKYLIGHT LOFT PLUS TERMO

Les trappes de toit **Skylight PLUS Loft Termo** offrent une bonne isolation thermique grâce à un double vitrage avec cadre chaud ($U_w 1,4 \text{ W/m}^2\text{K}$). C'est la solution idéale pour ceux qui recherchent un équilibre entre coût et efficacité énergétique dans les pièces chauffées et non chauffées.

SKYLIGHT PLUS LOFT TERMO

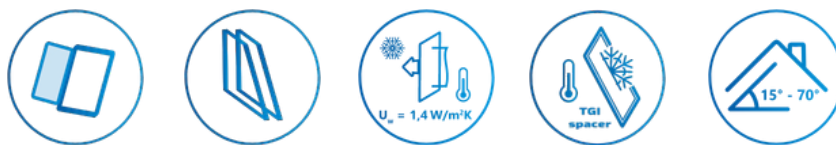

Efficacité énergétique	<ul style="list-style-type: none"> Ensemble de 2 vitres avec cadre chaleureux TGI Spacer profil classique simple paramètre $U_w=1,4 \text{ W/m}^2\text{K}$
Matériau	<ul style="list-style-type: none"> PVC sans plomb renforts en acier
Ouverture	<ul style="list-style-type: none"> manuel latéral tailles 6/X et 7/X avec vérins à gaz peut être ouvert à droite ou à gauche du toit
Poignée	<ul style="list-style-type: none"> deux positions de ventilation passive

Technical data:

Coefficient U_w	Coefficient U_g	Isolation acoustique	Perméabilité à l'air	Classe d'étanchéité	Résistance à la charge de vent
1,4 $\text{W/m}^2\text{K}$	0,5 $\text{W/m}^2\text{K}$	31 dB	classe 3	classe E1200	classe C5

- Les trappes de toit SkylightPLUS Loft Termo** – équipées d'un double vitrage et d'un cadre chaud, permettant d'atteindre de très bons paramètres d'isolation thermique avec un coefficient U_w de 1,4 $\text{W/m}^2\text{K}$. Solution idéale pour ceux qui cherchent un équilibre entre les coûts et l'efficacité énergétique dans les espaces chauffés et non chauffés.
- Charnière innovante.** Sécurité et fonctionnalité accrues grâce à la nouvelle charnière qui, en plus de renforcer la durabilité, permet un ajustement fluide du battant de la fenêtre, garantissant un ajustement parfait.
- Options de dimensions supplémentaires** – nous avons introduit de nouvelles grandes dimensions de trappes : 6/11 et 7/11, qui répondent aux besoins des projets nécessitant de plus grandes solutions d'installation et offrent un espace lumineux supplémentaire.
- Accessibilité et ergonomie** – les trappes peuvent être ouvertes à droite ou à gauche, facilitant l'accès au toit. L'ouverture latérale avec blocage assure que le battant reste ouvert à 90 degrés.
- Mécanismes d'ouverture innovants** – pour les tailles 5/7 et 5/9, un mécanisme de pivotement est utilisé, facilitant les opérations manuelles d'ouverture et de fermeture. Dans les tailles plus grandes 6/9, 6/11, 7/9 et 7/11, des bouteilles de gaz doubles avec fonction d'amortissement sont installés, assurant fluidité et sécurité d'utilisation.
- Protection optimale** contre les conditions extérieures grâce à quatre joints résistants aux basses températures, qui assurent une étanchéité maximale de la trappe.
- Esthétique et facile d'entretien** - une trappe au design classique s'intègre parfaitement dans différents styles d'intérieur et nécessite un minimum d'entretien, limité à un nettoyage occasionnel.
- Ventilation passive** – la poignée permet une ouverture de la trappe en deux positions, offrant une ventilation efficace et réglable.
- Installation sur diverses pentes et couvertures de toit** – la trappe peut être installée sur des toits avec une pente de 15 à 70 degrés et sur tout type de couverture de toit, offrant une large compatibilité et flexibilité dans l'adaptation à diverses constructions de toits.

Dimensions standard des trappes:

5/7*	5/9*	6/9**	6/11**	7/9**	7/11**
550x780	550x980	660x980	660x1180	780x980	780x1180

*dimensions des trappes de sortie avec charnières installées

**dimensions des trappes de sortie avec ouverture assistée par ressort à gaz installé





SUPRO LOFT TRIPLE

Les trappes de toit Skyfens **Supro Loft Triple** offrent une bonne isolation thermique grâce au triple vitrage ($U_w 1,2 \text{ W/m}^2\text{K}$). Ils sont également disponibles en grandes tailles, ce qui permet un meilleur éclairage des intérieurs. De nouvelles charnières réglables et des ressorts à gaz facilitent l'installation et améliorent le confort d'utilisation.

SUPRO LOFT TRIPLE



Efficacité énergétique	<ul style="list-style-type: none"> ensemble à 3 vitres profil classique simple paramètre $U_w=1,2 \text{ W/m}^2\text{K}$
Matériau	<ul style="list-style-type: none"> PVC sans plomb renforts en acier
Ouverture	<ul style="list-style-type: none"> manuel latéral tailles 6/X et 7/X avec vérins à gaz peut être ouvert à droite ou à gauche du toit
Poignée	<ul style="list-style-type: none"> deux positions de ventilation passive

Données techniques :

Coefficient U_w	Coefficient U_g	Isolation acoustique	Perméabilité à l'air	Classe d'étanchéité	Résistance à la charge de vent
1,2 W/m ² K	0,5 W/m ² K	32 dB	classe 4	classe E1200	classe C4

- **Les trappes de toit SUPRO Loft Triple** – avec un ensemble triple vitrage atteignant un coefficient de transmission thermique U_w de 1,2 W/m²K. C'est le choix parfait pour les espaces chauffés et non chauffés, offrant une bonne isolation thermique.
- **Charnière innovante.** Sécurité et fonctionnalité accrues grâce à la nouvelle charnière qui, en plus de renforcer la durabilité, permet un ajustement fluide du battant de la fenêtre, garantissant un ajustement parfait.
- **Options de dimensions supplémentaires** – nous avons introduit de nouvelles grandes dimensions de trappes : 6/11 et 7/11, qui répondent aux besoins des projets nécessitant de plus grandes solutions d'installation et offrent un espace lumineux supplémentaire.
- **Accessibilité et ergonomie** – les trappes peuvent être ouvertes à droite ou à gauche, facilitant l'accès au toit. L'ouverture latérale avec blocage assure que le battant reste ouvert à 90 degrés.
- **Mécanismes d'ouverture innovants** – pour les tailles 5/7 et 5/9, un mécanisme de pivotement est utilisé, facilitant les opérations manuelles d'ouverture et de fermeture. Dans les tailles plus grandes 6/9, 6/11, 7/9 et 7/11, des bouteilles de gaz doubles avec fonction d'amortissement sont installés, assurant fluidité et sécurité d'utilisation.
- **Protection optimale** contre les conditions extérieures grâce à quatre joints résistants aux basses températures, qui assurent une étanchéité maximale de la trappe
- **Esthétique et facile d'entretien** – une trappe au design classique s'intègre parfaitement dans différents styles d'intérieur et nécessite un minimum d'entretien, limité à un nettoyage occasionnel.
- **Ventilation passive** – la poignée permet une ouverture de la trappe en deux positions, offrant une ventilation efficace et réglable.
- **Installation sur diverses pentes et couvertures de toit** – la trappe peut être installée sur des toits avec une pente de 15 à 70 degrés et sur tout type de couverture de toit, offrant une large compatibilité et flexibilité dans l'adaptation à diverses constructions de toits.

Standard dimensions of the hatches:

5/7*	5/9*	6/9**	6/11**	7/9**	7/11**
550x780	550x980	660x980	660x1180	780x980	780x1180

* dimensions des trappes de sortie avec charnières installées

** dimensions des trappes de sortie avec ouverture assistée par ressort à gaz installé





SUPRO LOFT TRIPLE TERMO

Les trappes de toit Skyfens **Supro Loft Triple Termo** offrent une excellente isolation thermique grâce à un triple vitrage avec cadre chaud ($U_w 1,1 \text{ W/m}^2\text{K}$). Idéales pour les grandes ouvertures de toit, elles offrent un équilibre entre coût et efficacité énergétique.

SUPRO LOFT TRIPLE TERMO



Efficacité énergétique	<ul style="list-style-type: none"> ensemble de 3 vitres avec cadre chaleureux TGI Spacer profil classique simple paramètre $U_w=1,1 \text{ W/m}^2\text{K}$
Matériau	<ul style="list-style-type: none"> PVC sans plomb renforts en acier
Ouverture	<ul style="list-style-type: none"> manuel latéral tailles 6/X et 7/X avec vérins à gaz peut être ouvert à droite ou à gauche du toit
Poignée	<ul style="list-style-type: none"> deux positions de ventilation passive

Données techniques :

Coefficient U_w	Coefficient U_g	Isolation acoustique	Perméabilité à l'air	Classe d'étanchéité	Résistance à la charge de vent
1,1 W/m ² K	0,5 W/m ² K	32 dB	classe 4	classe E1200	classe C4

- **Les trappes de toit SUPRO Loft Triple Termo** avec un ensemble triple vitrage et un cadre chaud TGI Spacer réduisent efficacement le coefficient de transmission thermique (U_w) à 1,1 W/m²K. Elles sont idéales pour les espaces chauffés et non chauffés grâce à leurs excellents paramètres d'isolation thermique.
- **Charnière innovante.** Sécurité et fonctionnalité accrues grâce à la nouvelle charnière qui, en plus de renforcer la durabilité, permet un ajustement fluide du battant de la fenêtre, garantissant un ajustement parfait.
- **Options de dimensions supplémentaires** – nous avons introduit de nouvelles grandes dimensions de trappes : 6/11 et 7/11, qui répondent aux besoins des projets nécessitant de plus grandes solutions d'installation et offrent un espace lumineux supplémentaire.
- **Accessibilité et ergonomie** – les trappes peuvent être ouvertes à droite ou à gauche, facilitant l'accès au toit. L'ouverture latérale avec blocage assure que le battant reste ouvert à 90 degrés.
- **Mécanismes d'ouverture innovants** – pour les tailles 5/7 et 5/9, un mécanisme de pivotement est utilisé, facilitant les opérations manuelles d'ouverture et de fermeture. Dans les tailles plus grandes 6/9, 6/11, 7/9 et 7/11, des bouteilles de gaz doubles avec fonction d'amortissement sont installés, assurant fluidité et sécurité d'utilisation.
- **Protection optimale** contre les conditions extérieures grâce à quatre joints résistants aux basses températures, qui assurent une étanchéité maximale de la trappe.
- **Esthétique et facile d'entretien** - une trappe au design classique s'intègre parfaitement dans différents styles d'intérieur et nécessite un minimum d'entretien, limité à un nettoyage occasionnel.
- **Ventilation passive** – la poignée permet une ouverture de la trappe en deux positions, offrant une ventilation efficace et réglable.
- **Installation sur diverses pentes et couvertures de toit** – la trappe peut être installée sur des toits avec une pente de 15 à 70 degrés et sur tout type de couverture de toit, offrant une large compatibilité et flexibilité dans l'adaptation à diverses constructions de toits.

Dimensions standard des trappes:

5/7*	5/9*	6/9**	6/11**	7/9**	7/11**
550x780	550x980	660x980	660x1180	780x980	780x1180

*dimensions des trappes de sortie avec charnières installées

**dimensions des trappes de sortie avec ouverture assistée par ressort à gaz installé

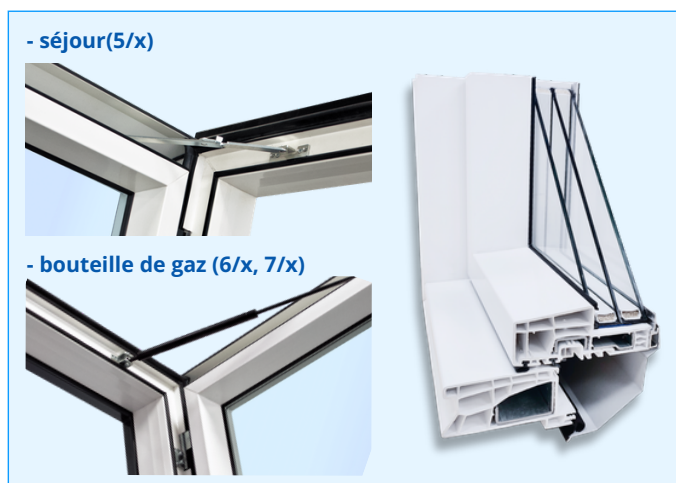

Solins d'étanchéité

Les solins d'étanchéité sont faits en tôle d'aluminium, protégés en permanence par des peintures polyester.

Types de solins:

- **F** - solin pour **toitures ondulées** (jusqu'à une hauteur de vague de 3,5 cm)
- **P** - solin pour **toitures plates**
- **M** - modulaire;
 - **MP** - modulaire pour **toiture plate**,
 - **MF** - modulaire pour **toitures ondulées***,
- **K** - solin à coude (pour relier la fenêtre de toit à la fenêtre de façade), également en version modulaire.
- Solin à **écaille**
- Solin pour **toit plat + boîte** (bois + polystyrène)
- Solin pour **tôle de panneau**
- Solin de **rénovation** (pour remplacer une ancienne fenêtre par des fenêtres Skyfens sélectionnées)

*Les solins spéciaux permettent d'installer les fenêtres côte à côte ou l'une au-dessus de l'autre.



Solins pour toits plats



Solin pour toitures ondulées



Solin modulaire



Solin à écaille



Solin à coude ondulées "F" et plates "P"



Solin à coude modulaire ondulées "F" et plates "P"

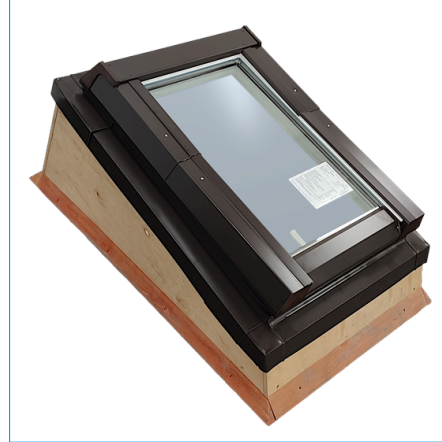

Solin pour toit plat

RENOVI - fenêtre + bride de rénovation

Les fenêtres de toit **RENOVI** avec bride de rénovation avec une géométrie de profil simple et esthétique s'intègrent aussi bien dans les constructions modernes que traditionnelles. Les fenêtres en PVC ne nécessitent aucun entretien supplémentaire. L'axe de rotation surélevé de la fenêtre et la poignée montée au bas de la fenêtre assurent une facilité d'utilisation et plus d'espace dans la pièce.

Le principal avantage des fenêtres de rénovation est la possibilité de régler la profondeur de leur installation dans la pente du toit. Grâce à cela, nous pouvons installer une nouvelle fenêtre sur la finition intérieure existante de la pièce sans la perturber.

D'où le nom de "**fenêtre de rénovation**".

Cela a été obtenu grâce à la conception spéciale des éléments de fixation du cadre sur les lattes du toit et à la construction spéciale de la bride d'étanchéité, composée de la partie supérieure fixe liée au cadre et de la partie inférieure mobile reposant sur le toit.

Fenêtres possibles à utiliser comme kit de rénovation :

- **Skylight Economic RENOVI**
- **Skylight Plus Termo RENOVI**
- **Supro Triple RENOVI**
- **Supro Triple Termo RENOVI**

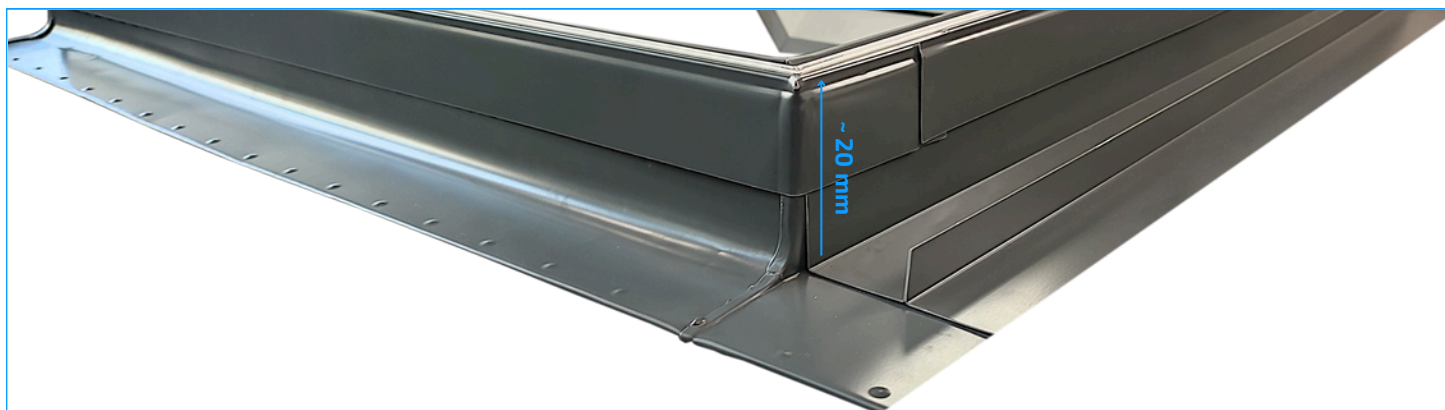
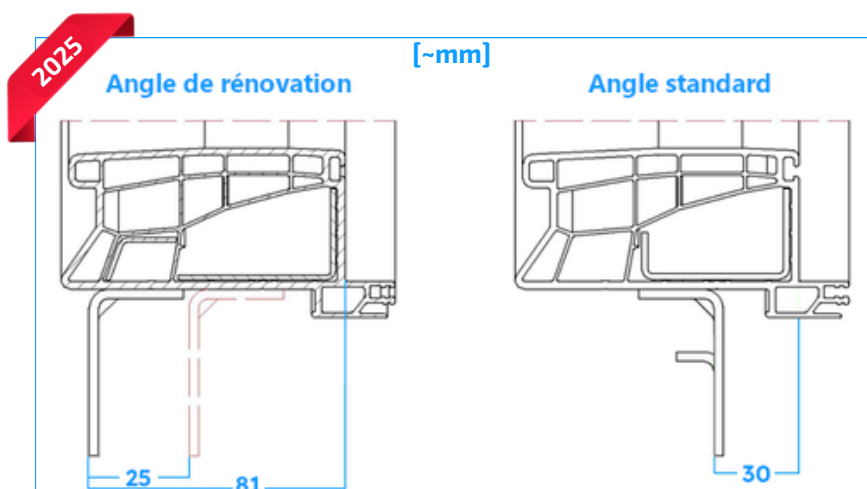

Individualisme et esthétique. L'apparence des produits **Skyfens** allie fonctionnalité et beauté. Les profilés de fenêtre de toit des gammes **Supro** et **Skylight** sont fabriqués en blanc classique. Couleurs des tôles et des solins d'étanchéité sont disponibles en deux coloris: **RAL7043** (anthracite) et **RAL8019** (marron).

Couleur du cadre de la fenêtre



Couleurs des tôles et des solins d'étanchéité Standard

RAL 7043

RAL 8019

Exemples disponibles sur demande

RAL 7016

RAL 9005

RAL 3009

RAL 9010

POIGNÉES, DIFFUSERS ET AÉRATEURS

Les fenêtres de toit des séries **SUPRO** et **SKYLIGHT** sont équipées d'une poignée blanche classique. Sur demande spéciale, nous pouvons utiliser une poignée avec un bouton de sécurité qui protège la fenêtre contre l'ouverture, par exemple par des enfants. Un cutter est installé dans chaque fente de la poignée, ce qui permet de desceller la fenêtre et d'aérer efficacement la pièce. Les fenêtres **SURPO** ont deux niveaux de descellement.



Blanc



Prises de poignée SUPRO



Prises de poignée Skylight

Les fenêtres de toit en PVC possèdent trois positions d'ouverture fixes qui garantissent la stabilité du vantail et une utilisation sûre dans ces positions.

Aérateurs de fenêtre

De nouvelles fenêtres chaudes permettent non seulement d'économiser du chauffage, mais rendent également le séjour dans l'appartement plus agréable. C'est pourquoi une bonne ventilation est aujourd'hui encore plus importante, car elle permet d'éliminer l'humidité des pièces.



Actionneurs électriques

Il assure une manipulation confortable et automatique des fenêtres. Solution idéale pour les fenêtres installées dans des endroits difficiles d'accès. Équipé d'un capteur de pluie qui ferme automatiquement la fenêtre en cas de pluie. De plus, il est possible d'installer un capteur de vent qui ferme automatiquement la fenêtre en cas de vent fort. Une solution simple et flexible qui élimine le besoin d'actionner manuellement la fenêtre.



Tige télescopique

La tige télescopique pour fenêtres de toit permet une manipulation libre de la fenêtre montée à grande hauteur. Disponible en version **160 cm**, **180 cm** et **200 cm**.

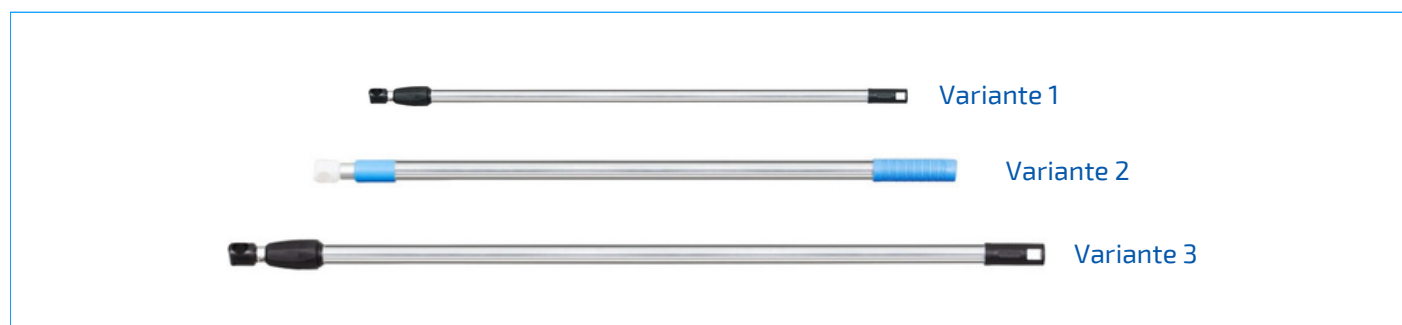

Membrane perméable à la vapeur SkyDAMP

Elle est fabriquée à partir d'une membrane de toit d'environ 150 g/m², à diffusion ouverte à trois couches, avec une excellente perméabilité à la vapeur. Durable et résistant au vieillissement. Convient pour une utilisation sur des toits entièrement recouverts de planches.



Vannes pour les paquets de vitres utilisés dans les zones montagneuses (>650 m d'altitude)

Les vitres isolantes standard fonctionnent bien à des altitudes proches de leur lieu de production. À haute altitude (>650 m au-dessus du niveau de la mer), la réduction de la pression atmosphérique peut provoquer une surpression importante dans le verre, entraînant une réduction de la durabilité du joint, un gonflement et même une fissuration. Afin de réduire la pression dans l'espace entre les vitres, un clapet spécial est placé dans le cadre de distance des vitrages isolants destinés à être utilisés dans des zones >650 m.n.p.m. Il permet de maintenir une valeur de pression déterminée et de protéger contre une augmentation excessive de la pression.

C'est pourquoi il est recommandé d'indiquer clairement ce fait lors de la commande de fenêtres qui seront utilisées à des altitudes supérieures à 650 m au-dessus du niveau de la mer.

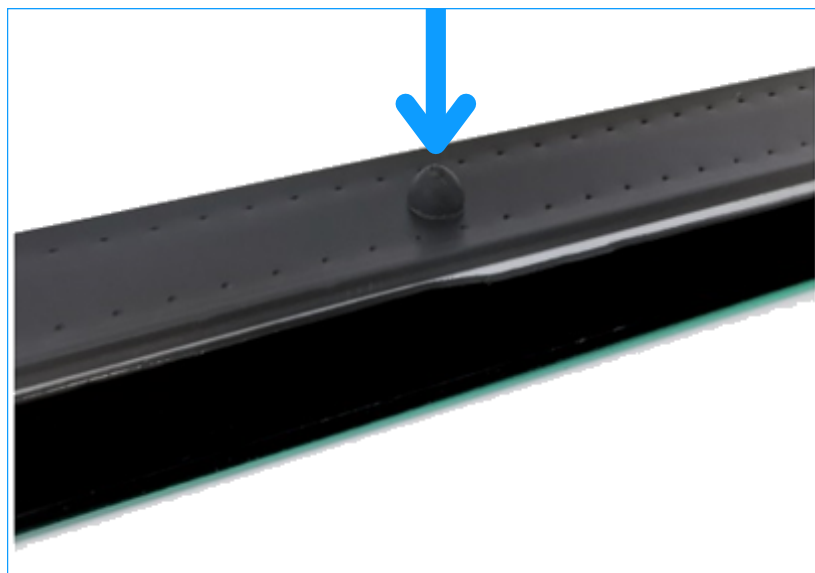

Les stores **SkyVER** sont une solution fonctionnelle et esthétique pour vos fenêtres SUPRO et SKYLIGHT.

Ils sont disponibles en version pare-soleil et en version occultante, garantissant une protection contre l'accumulation excessive de chaleur et une nuit de sommeil paisible dans une pièce sombre.

Disponible dans une large gamme de couleurs et de motifs - veuillez visiter: www.skyfens.pl/fr



- **Système de cassettes** en aluminium avec
- **Parfaitement adapté** aux fenêtres de toit.
- **Stores destinés** aux fenêtres de toit à axe élevé
- **Montage** sur l'aile du toit
- **Le mécanisme à ressort permet de régler** facilement le store dans n'importe quelle position et permet l'enroulement automatique du matériau dans la cassette
- **Installation invasive:** vissée



SKYVER STORES ET STORES PLISSÉS INTÉRIEURS



Volets roulants en aluminium, simples, adaptés aux fenêtres de toit des lignes **SUPRO** et **SKYLIGHT**.

Le volet roulant **SkyROLL** est la solution parfaite conçue spécifiquement pour ceux qui recherchent une protection efficace contre la lumière, le bruit, la lumière excessive du soleil et les températures élevées dans les espaces de loft. Notre volet roulant combine fonctionnalité, durabilité et esthétique, tout en offrant un contrôle pratique et facile.



Caractéristiques principales des volets roulants SkyROLL :

- **Protection contre la lumière et la température:** Notre volets roulant bloque efficacement la lumière excessive du soleil.
- **Protection contre le bruit:** La construction robuste du volet roulant contribue à une réduction significative du bruit extérieur.
- **Protection de la vie privée:** Le volet roulant pour les fenêtres de toit SkyROLL offre une couche supplémentaire d'intimité aux occupants des chambres mansardées.
- **Durabilité et résistance aux intempéries:** Le volet roulant SkyROLL est fabriqué en aluminium de haute qualité, ce qui garantit sa durabilité et sa résistance aux conditions climatiques telles que la pluie, le vent et les rayons UV.
- **Commande pratique :** notre volet roulant pour fenêtres de toit est équipé d'un système de commande pratique, qui vous permet d'ajuster facilement sa position et la lumière à l'intérieur de la pièce. Il peut être commandé à l'aide d'un bouton mural ou d'une télécommande.
- **Alimentation électrique:** Notre volet roulant pour fenêtres de toit offre deux options d'alimentation pratiques : l'électricité ou l'énergie solaire.
- **Design esthétique:** Notre volet roulant a été conçu dans un souci d'esthétique et s'intègre harmonieusement à la fenêtre. Il est disponible en deux versions de couleur : anthracite et marron.



SKYROLL VOLETS ROULANTS

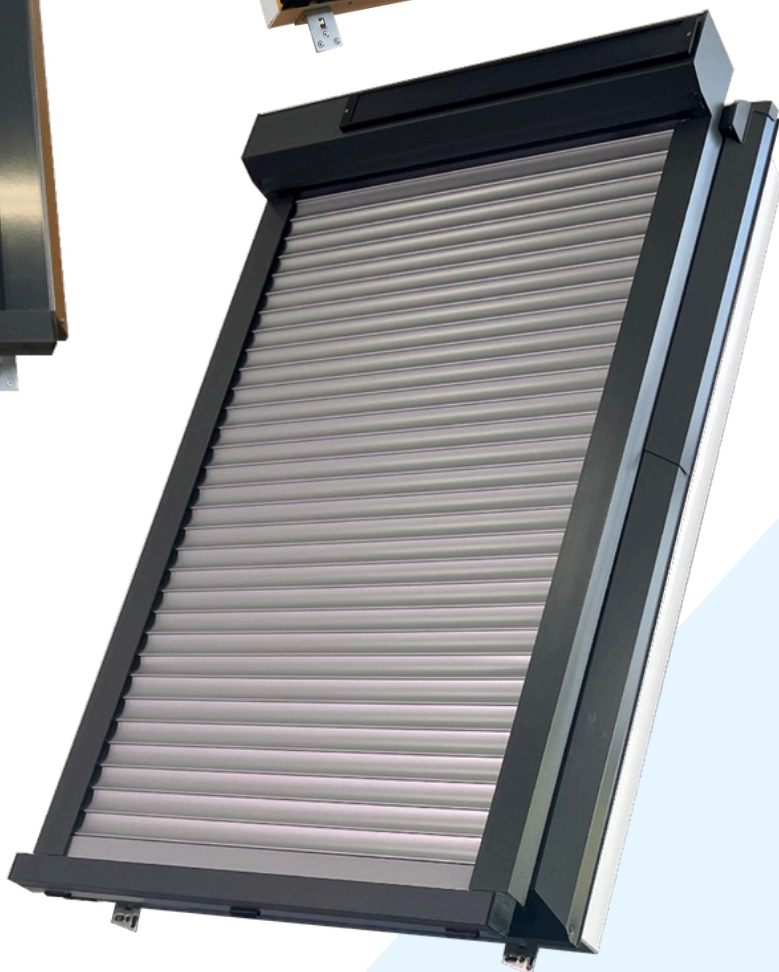

Couleurs d'armure standard

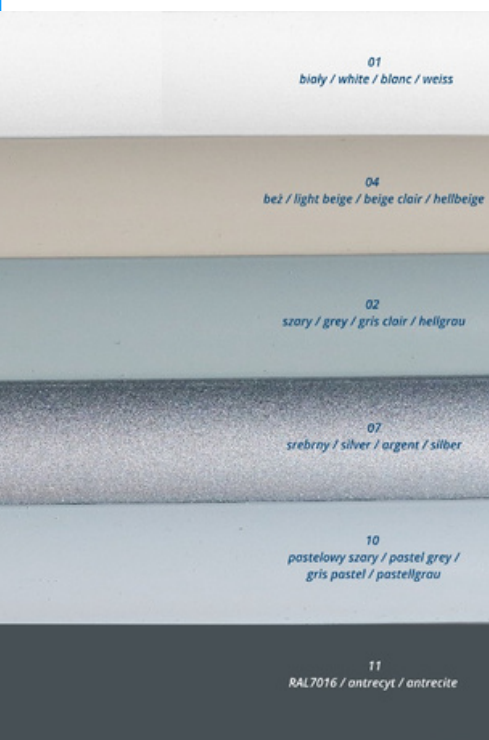

Stores extérieurs assortis aux
fenêtres de toit **SUPRO** et **SKYLIGHT**

Le store **SkyMAR** est le complément parfait
des fenêtres **SUPRO** et **SKYLIGHT**. Il offre
un ombrage et une protection optimaux
tout au long de l'année.

Supprime le bruit de la pluie et agit comme
un bouclier contre les intempéries,
augmentant en outre l'isolation thermique.

En outre, le store extérieur **SkyMAR** assure
une intimité suffisante dans votre grenier.

Caractéristiques principales des auvents SkyMAR :

- **commande manuelle**
- **option tige de commande** (tige de commande avec supplément de prix selon liste de prix)
- **couleur de construction RAL:** RAL 9005T, 7043 (tigre noir, anthracite)
- **profil supérieur:** RAL plié
- **profil inférieur:** RAL extrudé, diamètre 8 mm
- rouleau d'enroulement AL, diamètre 22 mm
- largeur minimale 400 mm, largeur maximale 1200 mm
- hauteur minimale 500 mm, hauteur maximale 1600 mm
- surface maximale 1,9 m²
- il y a toujours du matériel supplémentaire sur le rouleau d'enroulement, environ + 20 cm par rapport à la hauteur



SKYMAR STORES EXTÉRIEURS



Fenêtres de toit

Type	Skylight	Skylight Premium	Skylight Plus Termo	SUPRO Triple	SUPRO Triple Termo	SUPRO ALU
Paramètre du vitrage						
Coefficient [Ug]	1,1	1,1	1,1	1,1	1,1	0,7
Coefficient de transmission de l'énergie solaire totale [g]	0,64	0,64	0,64	0,53	0,53	0,53
Intercalaire chaud: oui/non	non	non	oui	non	oui	oui
Propriétés acoustiques [dB]	30(-1;-4)	30(-1;-4)	31(-2;-5)	32(-1;-5)	32(-1;-5)	32(-1;-5)
Paramètres de la fenêtre						
Coefficiente [Uw] (W/m ² K)	1,4	1,4	1,3	1,2	1,1	1,0
Classe d'étanchéité	E1050	E1200	E1200	E1200 75° E750 15°	E1200 75° E750 15°	E1200 80° E1050 30° 9A 15°
Perméabilité à l'air	Classe 3	Classe 4	Classe 3	Classe 4	Classe 4	Classe 4
Résistance à la charge de neige	4H-16-4T	4H-16-4T	4H/Ar-20/4	4H/Ar18/4/Ar18/4	4H/18TGI Ar/4/18TGI Ar/4	4H/12/4/12/4T
Geometria del profilo	droit	arrondi	droit	arrondi	arrondi	arrondi
Nombre de joints d'étanchéité	4	4	4	4	4	3

Trappes de toit

Tipo	Skylight Loft	Skylight Loft Termo	Skylight Loft Plus Termo	SUPRO Loft Triple	SUPRO Loft Triple Termo
Paramètre du vitrage					
Coefficiente [Ug]	1,1	1,0	1,1	0,5	0,5
Coefficient de transmission de l'énergie solaire totale [g]	0,64	0,5	0,64	0,53	0,53
Bordo caldo	no	oui	oui	no	oui
Propriétés acoustiques [dB]	30(-1;-4)	30(-1;-4)	31(-2;-5)	32(-1;-5)	32(-1;-5)
Paramètres de la fenêtre					
Coefficiente [Uw] (W/m ² K)	1,8	1,5	1,4	1,2	1,1
Classe d'étanchéité	E1200	E1200	E1200	E1200	E1200
Perméabilité à l'air	Classe 4	Classe 4	Classe 3	Klasse 4	Klasse 4
Résistance à la charge de neige	4H-16-4T	4H-16-4T	4H/Ar-20/4	4H/Ar 18/4/Ar 18/4	4H/18TGI Ar/4/18TGI Ar/4
Geometria del profilo	droit	droit	droit	droit	droit
Nombre de joints d'étanchéité	3	3	3	3	3

Garantie:

15 Ans

- **Années sur verre extérieur trempé**
- **Paquet brisé à la suite d'une tempêtes de grêle**

10 Ans

- **Le paquet de vitrage en cas de perte d'étanchéité ou fissures de tension dues à des défauts de construction**
- **Composants en PVC, raccords, défauts de, défauts de construction et de fabrication**

5 Ans

- **Solins et joints d'étanchéité**

2 Ans

- **Les stores intérieurs**
- **Stores extérieurs**
- **Volets roulants**
- **Les auvents**
- **Les actionneurs**
- **Les moteurs électriques et autres**
- **Accessoires achetés auprès du fabricant**



SKYFENS sp. z o.o.

USINE DE FABRICATION DE FENÊTRES DE TOIT

ul. Vetterów 7 20-277 Lublin

VENTE:

(POLOGNE) tel: +48 795 527 710

(ALLEMAGNE) tel: +48 795 527 792, +48 880 765 368

(EUROPE) tel: +48 795 527 699

Revendeur agréé:



©2026 SKYFENS sp. z o.o. Tous droits réservés. Aucune partie de ce document ne doit être copiée ou transmise à quelque fin que ce soit sans l'autorisation écrite de SKYFENS. Nous nous réservons le droit à effectuer des erreurs d'impression, des fautes et des modifications techniques. Les images des produits peuvent également inclure des accessoires