

# skyfens

www.skyfens.pl



2026

DACHFENSTER - DACHLUKEN - ROLLOS - MARKISEN - ZUBEHÖR



## ÜBER UNS

**Skylens** Sp. z o.o. ist ein bedeutender Dachfensterhersteller aus Polen.

Skylens produziert Dachfenster der Marke **SUPRO** und **Skylight**, die auf einem eigenen Konzept für das PVC-Profilssystem sowie das Beschlagsystem basieren, nachgewiesen durch die Prüfung zur Patentreinheit und die Anmeldung im Europäischen Patentamt. Die Produktionsstätte für Dachfenster wurde 2008 in Lublin in Betrieb genommen, wo sich heute auch der Sitz der Firma befindet.

Seit über **17 Jahren** auf dem Markt für Dachfenster.

**17**



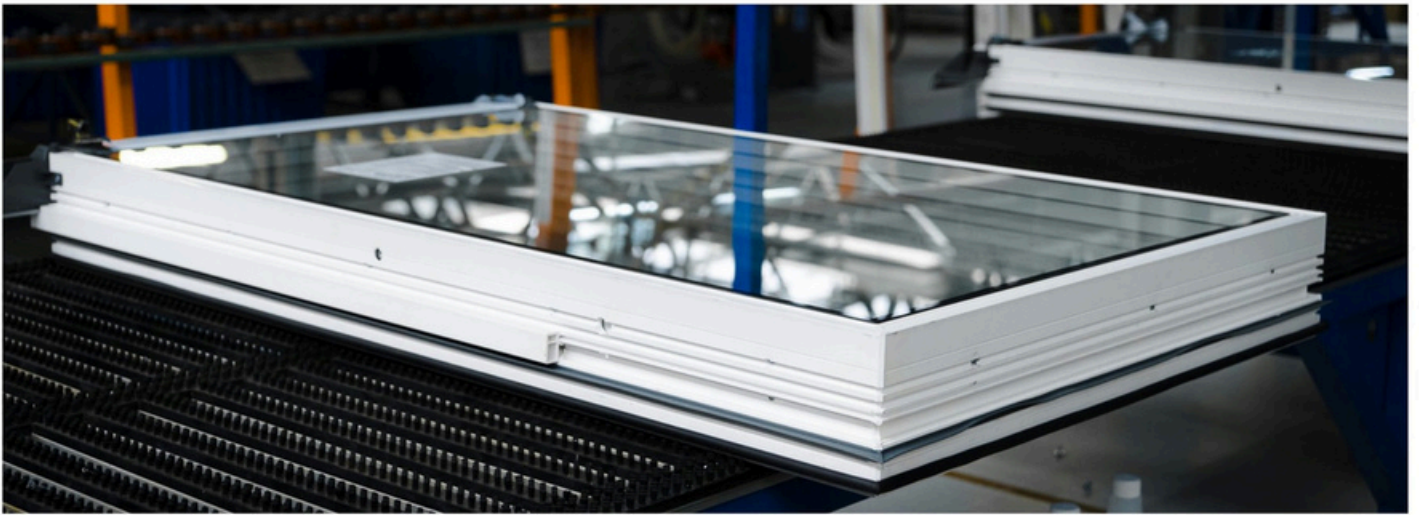

# WARUM SKYFENS DACHFENSTER DIE PERFEKTE WAHL SIND

## ✓ ENERGIEEFFIZIENZ:

- Energieeffizientes 2- und 3-Glasscheiben-Paket
- Packung mit vier Spezialdichtungen
- Warme Rahmen TGI Spacer

## ✓ QUALITÄT:

- Skyfens-Fenster aus PVC, verstärkt mit Stahlkernen
- Mikro-Entwässerungen

## ✓ ERGONOMIE:

- Erhöhter Drehpunkt als Standard oder zentrale Drehachse für SUPROALU-Linie
- Gasdruckfedern
- Zwei passive Lüftungspositionen im Fenstergriff
- Drei Positionen für die sichere Feststellung der Fensterposition

## ✓ EINFACHE MONTAGE:

- Einbau der Fenster in alle Arten von Dacheindeckungen
- Verwendung spezieller Montagewinkel
- Speziell entwickelte einstellbare Scharniere
- Einfacher Einbau von Eindeckrahmen



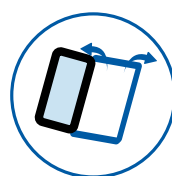
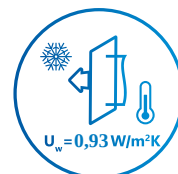
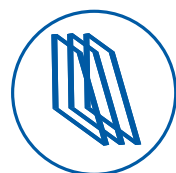
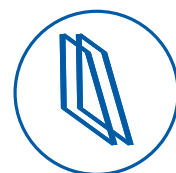
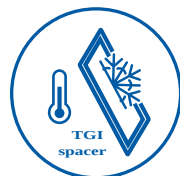

**Verbundglas (VSG)** besteht aus zwei oder mehr Glasscheiben, die mit einer extrem reißfesten und extrem zähen PVB-Folie laminiert sind.

Im Falle eines Durchstichs haften die Glasstücke an der intakten PVB-Folie. Dadurch wird die Gefahr von Verletzungen vermieden. Der verglaste Raum bleibt geschlossen und bietet Schutz vor dem Herausfallen. VSG schützt auch vor Einbrüchen.

## ✓ PASSIVER SCHUTZ

- schützt vor Verletzungen
- schützt vor Glassplittern
- schützt vor Stürzen
- schützt vor Balltreffern

## ✓ AKTIVER SCHUTZ

- schützt vor Zersplitterung
- schützt vor Durchstich
- schützt vor Schuss
- schützt vor Stoßwelle

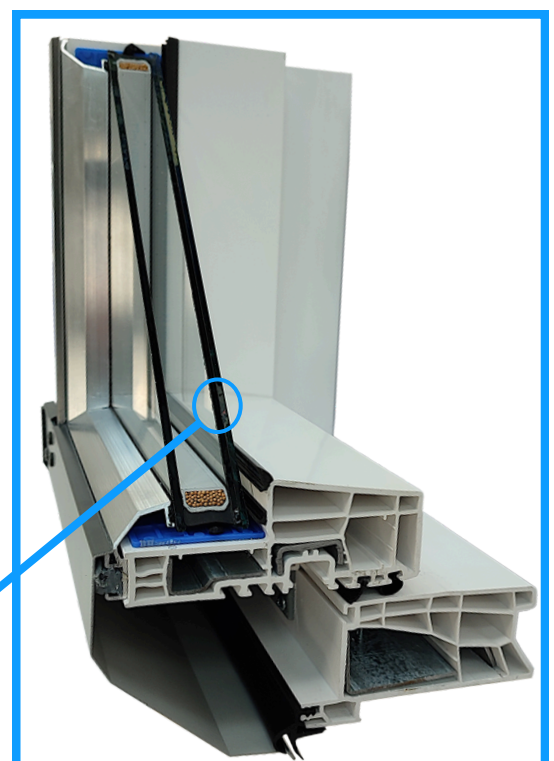

2025

Dachfenster

# Skyfens Skylight Economic

Dachfenster **Skylight Economic** zeichnet sich vor allem durch das beste Verhältnis zwischen Preis und Qualität aus. Seine Parameter sind ausreichend für den Hausgebrauch, aber es bietet auch die anderen Vorzüge der Skylight-Produkte.



# SKYLIGHT ECONOMIC

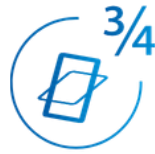

Energieeffizienz	<ul style="list-style-type: none"> <li>• 2-Glasscheiben-Paket</li> <li>• gerades klassisches Profil</li> <li>• Parameter <math>U_w = 1,4 \text{ W/m}^2\text{K}</math></li> </ul>
Material	<ul style="list-style-type: none"> <li>• Bleifreies PVC</li> <li>• Stahlverstärkungen</li> </ul>
Drehachse	<ul style="list-style-type: none"> <li>• Erhöht (3/4 Fenster)</li> </ul>
Öffnen	<ul style="list-style-type: none"> <li>• manuell</li> </ul>
Fenstergriff	<ul style="list-style-type: none"> <li>• Montiert am unteren Teil</li> <li>• zwei passive Lüftungspositionen</li> </ul>

## Technische Daten:

U <sub>w</sub> -Wert	U <sub>g</sub> -Wert	Schalldämmung	Luftdurchlässigkeit	Wasserdichtigkeitsklasse	Widerstand gegen Windlast
1,4 W/m <sup>2</sup> K	1,1 W/m <sup>2</sup> K	n/a	klasa 3	klasa E1200	klasa C4

- **Neues, verbessertes Profil** in Kombination mit einer 2-Glasscheiben-Paket garantiert ein ausgewogenes Verhältnis von Energiegewinn und -verlust.  $U_w$ -Koeffizient von  $1,4 \text{ W/m}^2\text{K}$ .
- **Lange Lebensdauer.** Ästhetisches, alterungsbeständiges, gegen Feuchtigkeit und Temperaturschwankungen unempfindliches PVC, ideal für den Einsatz in jedem Raum Ihres Hauses.
- **Erhöhte 3/4-Drehachse** verbessert die Sicht aus dem Fenster und ermöglicht den freien Zugang zum Fensterraum.
- **Design.** Das Fenster mit einem geraden klassischen Profil erhellt perfekt Innenräume in jedem Einrichtungsstil.
- **Das eigene, patentierte Beschlagsystem** garantiert die volle Stabilität des Flügels.
- **Vier spezielle Dichtungen** sorgen für optimalen Schutz vor niedrigen Temperaturen und die maximale Dichtigkeit des Dachfensters.
- **Einbau von Fenstern in alle** Arten von Dächern mit einer Dachneigung von 15-70 Grad
- **Leichter Austausch des Verglasungspakets** dank dem Einbau "von der Vorderseite".
- **Außenverblechung des Dachfensters** schützt die Beschläge vor dem Einfluss von atmosphärischen Faktoren und verbessert die Abdichtung der Verbindung von Fensterzarge und Flügel.
- **Scharnier muss** nicht angepasst werden.
- **Besondere Wartung ist nicht erforderlich.** Die Wartung beschränkt sich auf die Reinigung des Fensters.
- **Bequeme Position für die** Reinigung der Außenseite des Fensters - Drehen des Flügels 120 Grad.



## Standardabmessungen der Fenster:

5/7	5/9	5/11	6/9	6/11	6/14	7/9	7/11	7/14	7/16	9/11	9/14	11/11	11/14
550x780	550x980	550x1180	660x980	660x1180	660x1400	780x980	780x1180	780x1400	780x1600	940x1180	940x1400	1140x1180	1140x1400

Wir bieten die Möglichkeit, Dachfenster in jeder Größe zwischen unserem kleinsten und größten Standardmodell maßzuschneidern, um eine perfekte Passform für individuelle Projekte zu gewährleisten.

# Skyfens Skylight

Die Dachfenster Skylight zeichnen sich vor allem durch ihr attraktives, leichtes Aussehen und die geraden Linien aus.





Energieeffizienz	<ul style="list-style-type: none"> <li>• 2-Glasscheiben-Paket</li> <li>• gerades klassisches Profil</li> <li>• Parameter <math>U_w=1,4 \text{ W/m}^2\text{K}</math></li> </ul>
Material	<ul style="list-style-type: none"> <li>• Bleifreies PVC</li> <li>• Stahlverstärkungen</li> </ul>
Drehachse	<ul style="list-style-type: none"> <li>• Erhöht (3/4 Fenster)</li> </ul>
Öffnen	<ul style="list-style-type: none"> <li>• manuell mit Hilfe von Federantrieben</li> </ul>
Fenstergriff	<ul style="list-style-type: none"> <li>• Montiert am unteren Teil</li> <li>• Eine passive Lüftungsposition</li> </ul>

## Technische Daten:

U <sub>w</sub> -Wert	U <sub>g</sub> -Wert	Schalldämmung	Luftdurchlässigkeit	Wasserdichtigkeitsklasse	Widerstand gegen Windlast
1,4 W/m <sup>2</sup> K	1,1 W/m <sup>2</sup> K	30 dB	klasse 3	klasse E1050	klasse C3

- **Klassisches, gerades Profil** in Verbindung mit dem 2-Glasscheiben-Paket garantiert ein ausgewogenes Verhältnis von Wärmeenergiegewinn und -verlust. Der U<sub>w</sub>-Wert beträgt 1,4 W/m<sup>2</sup>K.
- **Lange Lebensdauer.** Ästhetisches, alterungsbeständiges, gegen Feuchtigkeit und Temperaturschwankungen unempfindliches PVC, ideal für den Einsatz in jedem Raum Ihres Hauses.
- **Erhöhte 3/4-Drehachse** verbessert die Sicht aus dem Fenster und ermöglicht den freien Zugang zum Fensterraum.
- **Design.** Das Fenster mit einem geraden klassischen Profil erhellt perfekt Innenräume in jedem Einrichtungsstil. Das eigene, patentierte Beschlagsystem garantiert die volle Stabilität des Flügels.
- **Vier spezielle Dichtungen** sorgen für optimalen Schutz vor niedrigen Temperaturen und die maximale Dichtigkeit der Dachfenster.
- **Außenverblechung des Dachfensters** schützt die Beschläge vor dem Einfluss von atmosphärischen Faktoren und verbessert die Abdichtung der Verbindung von Fensterzarge und Flügel.
- **Besondere Wartung** ist nicht erforderlich. Die Wartung beschränkt sich auf die Reinigung des Fensters.
- **Bequeme Position** für die Reinigung der Außenseite des Fensters - Drehen des Flügels 120 Grad.

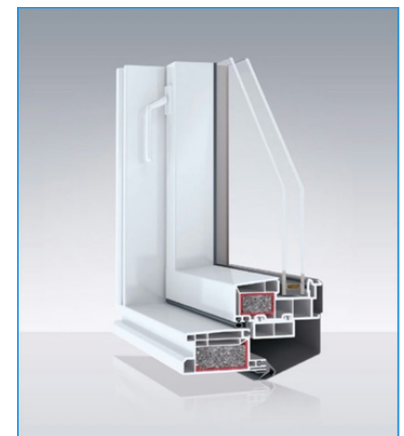

## Standardabmessungen der Fenster:

5/7	5/9	5/11	6/9	6/11	6/14	7/9	7/11	7/14	7/16	9/11	9/14	11/11	11/14
550x780	550x980	550x1180	660x980	660x1180	660x1400	780x980	780x1180	780x1400	780x1600	940x1180	940x1400	1140x1180	1140x1400

Wir bieten die Möglichkeit, Dachfenster in jeder Größe zwischen unserem kleinsten und größten Standardmodell maßzuschneidern, um eine perfekte Passform für individuelle Projekte zu gewährleisten.

# Skyfens Skylight Premium

Die Dachfenster **Skylight Premium** zeichnen sich durch ihre originelle, abgerundete Profilgeometrie aus. Der Uw-Wärmedurchgangskoeffizient beträgt  $1,4 \text{ W/m}^2\text{K}$ .



# SKYFENS SKYLIGHT PREMIUM



Energieeffizienz	<ul style="list-style-type: none"> <li>• 2-Glasscheiben-Paket</li> <li>• originelles abgerundetes Profil</li> <li>• Parameter <math>U_w=1,4 \text{ W/m}^2\text{K}</math></li> </ul>
Material	<ul style="list-style-type: none"> <li>• Bleifreies PVC</li> <li>• Stahlverstärkungen</li> </ul>
Drehachse	<ul style="list-style-type: none"> <li>• Erhöht (3/4 Fenster)</li> </ul>
Öffnen	<ul style="list-style-type: none"> <li>• manuell mit Hilfe von Federantrieben</li> </ul>
Fenstergriff	<ul style="list-style-type: none"> <li>• Montiert am unteren Teil</li> <li>• Eine passive Lüftungsposition</li> </ul>

## Technische Daten:

U <sub>w</sub> -Wert	U <sub>g</sub> -Wert	Schalldämmung	Luftdurchlässigkeit	Wasserdichtigkeitsklasse	Widerstand gegen Windlast
1,4 W/m <sup>2</sup> K	1,1 W/m <sup>2</sup> K	30 dB	klasse 4	klasse E1200	klasse C3

- **Einzigtiges, abgerundetes Profil** in Verbindung mit dem 2 Glasscheiben-Paket sorgt für ein ausgewogenes Verhältnis von Wärmegewinn und -verlust.  $U_w$ -Koeffizient beträgt 1,4 W/m<sup>2</sup>K.
- **Lange Lebensdauer.** Ästhetisches, alterungsbeständiges, gegen Feuchtigkeit und Temperaturschwankungen unempfindliches PVC, ideal für den Einsatz in jedem Raum Ihres Hauses.
- **Erhöhte 3/4-Drehachse** verbessert die Sicht aus dem Fenster und ermöglicht den freien Zugang zum Fensterraum.
- **Design.** Das Fenster mit einem originellen abgerundeten Profil erfüllt alle Designanforderungen.
- **Das eigene, patentierte Beschlagsystem** garantiert die volle Stabilität des Flügels.
- **Vier spezielle Dichtungen** sorgen für optimalen Schutz vor niedrigen Temperaturen und die maximale Dichtigkeit der Dachfenster.
- **Außenverblechung des Dachfensters** schützt die Beschläge vor dem Einfluss von atmosphärischen Faktoren und verbessert die Abdichtung der Verbindung von Fensterzarge und Flügel.
- **Besondere Wartung** ist nicht erforderlich und beschränkt sich auf die Reinigung des Fensters.
- **Bequeme Position** für die Reinigung der Außenseite des Fensters - Drehen des Flügels 120 Grad.

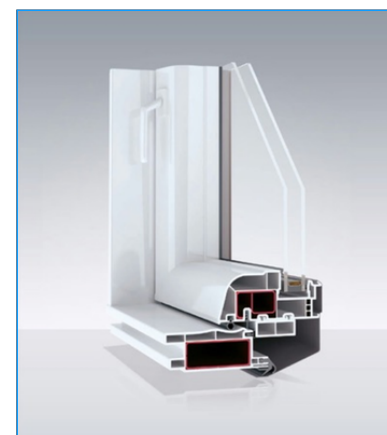

5/7	5/9	5/11	6/9	6/11	6/14	7/9	7/11	7/14	7/16	9/11	9/14	11/11	11/14
550x780	550x980	550x1180	660x980	660x1180	660x1400	780x980	780x1180	780x1400	780x1600	940x1180	940x1400	1140x1180	1140x1400

Wir bieten die Möglichkeit, Dachfenster in jeder Größe zwischen unserem kleinsten und größten Standardmodell maßzuschneidern, um eine perfekte Passform für individuelle Projekte zu gewährleisten.

Dachfenster

# Skyfens SKYLIGHT Plus **Termo**

Skylight Plus Termo Dachfenster verbinden das neue gerade Profil mit dem bewährten 2-Glasscheiben-Paket. Der Uw-Wärmedurchgangskoeffizient beträgt  $1,3 \text{ W/m}^2\text{K}$ .



# SKYLIGHT PLUS TERMO



Energieeffizienz	<ul style="list-style-type: none"> <li>• 2-Glasscheiben-Paket mit Wärmerahmen TGI Spacer</li> <li>• gerades klassisches Profil</li> <li>• Parameter <math>U_w=1,3 \text{ W/m}^2\text{K}</math></li> </ul>
Material	<ul style="list-style-type: none"> <li>• Bleifreies PVC</li> <li>• Stahlverstärkungen</li> </ul>
Drehachse	<ul style="list-style-type: none"> <li>• Erhöht (3/4 Fenster)</li> </ul>
Öffnen	<ul style="list-style-type: none"> <li>• manuell mit Hilfe von Gasdruckfedern</li> </ul>
Fenstergriff	<ul style="list-style-type: none"> <li>• Montiert am unteren Teil</li> <li>• Zwei passive Lüftungspositionen</li> </ul>

## Technische Daten:

U <sub>w</sub> -Wert	U <sub>g</sub> -Wert	Schalldämmung	Luftdurchlässigkeit	Wasserdichtigkeitsklasse	Widerstand gegen Windlast
1,3 W/m <sup>2</sup> K	1,1 W/m <sup>2</sup> K	31 dB	klasse 3	klasse E1200	klasse C4

- **Neues, verbessertes Profil** in Kombination mit dem 2-Glasscheiben-Paket garantiert ein ausgewogenes Verhältnis von Wärmegewinn und -verlust. U<sub>w</sub>-Koeffizient beträgt 1,3 W/m<sup>2</sup>K.
- **Vier spezielle Dichtungen** sorgen für optimalen Schutz vor niedrigen Temperaturen und die maximale Dichtigkeit der Dachfenster.
- **Erhöhte 3/4-Drehachse** verbessert die Sicht aus dem Fenster und ermöglicht den freien Zugang zum Fensterraum.
- **Breitere Montagelippen** im Rahmen erleichtern die Installation. Die eingesetzten Winkel vergrößern den Verstellbereich des eingebauten Fensters.
- **Hohe Gebrauchssicherheit:** Das Fenster ist mit einem innovativen Rahmenscharnier ausgestattet, das seine Sicherheit, Festigkeit und Funktionalität für viele Jahre verbessert.
- **Einbau von Fenstern in alle Arten** von Dächern mit einer Dachneigung von 15-70 Grad
- **Besondere Wartung** ist nicht erforderlich und beschränkt sich auf die Reinigung des Fensters.
- **Bequeme Position für die Reinigung** der Außenseite des Fensters - Drehen des Flügels 120 Grad

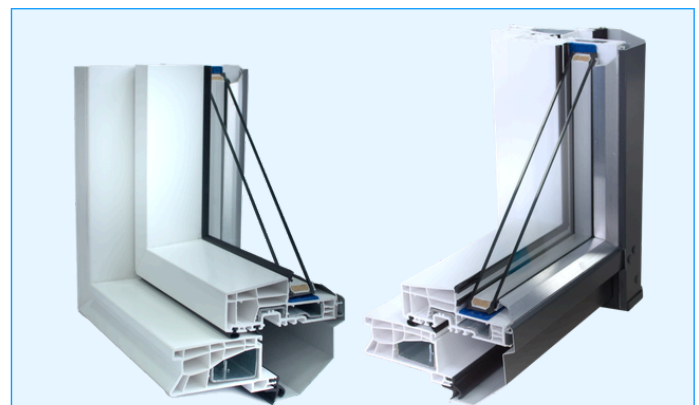

## Standardabmessungen der Fenster:

5/7	5/9	5/11	6/9	6/11	6/14	7/9	7/11	7/14	7/16	9/11	9/14	11/11	11/14
550x780	550x980	550x1180	660x980	660x1180	660x1400	780x980	780x1180	780x1400	780x1600	940x1180	940x1400	1140x1180	1140x1400

Wir bieten die Möglichkeit, Dachfenster in jeder Größe zwischen unserem kleinsten und größten Standardmodell maßzuschneidern, um eine perfekte Passform für individuelle Projekte zu gewährleisten.

# Skyfens SUPRO Triple

Die Dachfenster Skyfens SUPRO Triple verbinden das klassische gerade Profil mit dem 3-Glasscheiben-Paket. Der Wärmedurchgangskoeffizient  $U_w$  beträgt  $1,1 \text{ W/m}^2\text{K}$ .



# SKYFENS SUPRO TRIPLE



Energieeffizienz	<ul style="list-style-type: none"> <li>• 3-Glasscheiben-Paket</li> <li>• gerades klassisches PVC-Profil</li> <li>• Parameter <math>U_w=1,1 \text{ W/m}^2\text{K}</math></li> </ul>
Material	<ul style="list-style-type: none"> <li>• Bleifreies PVC</li> <li>• Stahlverstärkungen</li> </ul>
Drehachse	<ul style="list-style-type: none"> <li>• Erhöht (3/4 Fenster)</li> </ul>
Öffnen	<ul style="list-style-type: none"> <li>• manuell mit Hilfe von Gasdruckfedern</li> </ul>
Fenstergriff	<ul style="list-style-type: none"> <li>• Montiert am unteren Teil</li> <li>• zwei passive Lüftungspositionen</li> </ul>

## Technische Daten:

U <sub>w</sub> -Wert	U <sub>g</sub> -Wert	Schalldämmung	Luftdurchlässigkeit	Wasserdichtigkeitsklasse	Widerstand gegen Windlast
1,1 W/m <sup>2</sup> K	0,5 W/m <sup>2</sup> K	32 dB	klasse 4	klasse E1200	klasse C4

- **Hohe Energieeffizienz** verhindert Wärmeverluste in Ihrem Zuhause im Winter und ermöglicht Einsparungen bei den Heizkosten. Wärmedurchgangskoeffizient: 1,1 W/m<sup>2</sup>K.
- **Hohe Gebrauchssicherheit.** Das Fenster wurde mit einem innovativen Rahmenscharnier ausgestattet, das seine Sicherheit, Festigkeit und Funktionalität für viele Jahre verbessert.
- **Innovatives Entwässerungssystem** löst das Problem der Ansammlung von Kondenswasser. Das Fenster verfügt über entsprechende Öffnungen für die Ableitung von Feuchtigkeit und Wasser aus dem Fenster hinaus.
- **Design.** Das Fenster mit schlichtem, klassischem Profil erhellt perfekt Innenräume jeder Stilrichtung. Die silberne Blende, die das Glasscheiben-Paket abschließt, sorgt dafür, dass SUPRO den modernen Stil Ihres Daches unterstreicht.
- **Erhöhte 3/4-Drehachse** verbessert die Sicht aus dem Fenster und ermöglicht den freien Zugang zum Fensterraum.
- **Einfachere Wartung der Glaspakete.** Die Montage „von der Vorderseite“ in die Konstruktion des SUPRO-Fensters bietet die Möglichkeit, nur das Glaspaket auszutauschen.
- **Leichtes Öffnen** des Dachfensters wird durch die Verwendung von Gasdruckfedern erreicht, die die Stabilität der Position sichern.
- **Lange Lebensdauer.** Ästhetisches, alterungsbeständiges, gegen Feuchtigkeit und Temperaturschwankungen unempfindliches PVC, ideal für den Einsatz in jedem Raum Ihres Hauses.
- **Breitere Montagelippen** im Rahmen erleichtern die Installation. Die eingesetzten Winkel vergrößern den Verstellbereich des eingebauten Fensters.



## Standardabmessungen der Fenster:

5/7	5/9	5/11	6/9	6/11	6/14	7/9	7/11	7/14	7/16	9/11	9/14	11/11	11/14
550x780	550x980	550x1180	660x980	660x1180	660x1400	780x980	780x1180	780x1400	780x1600	940x1180	940x1400	1140x1180	1140x1400

Wir bieten die Möglichkeit, Dachfenster in jeder Größe zwischen unserem kleinsten und größten Standardmodell maßzuschneidern, um eine perfekte Passform für individuelle Projekte zu gewährleisten.

# Skyfens SUPRO Triple **Termo**

Die Dachfenster SUPRO Triple Termo von Skyfens bieten eine hohe Energieeffizienz für Ihr Haus dank dem 3-Glasscheiben-Paket mit Wärmerahmen TGI Spacer.



# SKYFENS SUPRO TRIPLE TERMO



Energieeffizienz	<ul style="list-style-type: none"> <li>• 3-Glasscheiben-Paket mit Wärm Rahmen TGI Spacer</li> <li>• gerades klassisches PVC-Profil</li> <li>• Parameter <math>U_w=0,93 \text{ W/m}^2\text{K}</math></li> </ul>
Material	<ul style="list-style-type: none"> <li>• Bleifreies PVC</li> <li>• Stahlverstärkungen</li> </ul>
Drehachse	<ul style="list-style-type: none"> <li>• Erhöht (3/4 Fenster)</li> </ul>
Öffnen	<ul style="list-style-type: none"> <li>• manuell mit Hilfe von Gasdruckfedern</li> </ul>
Fenstergriff	<ul style="list-style-type: none"> <li>• Montiert am unteren Teil</li> <li>• zwei passive Lüftungspositionen</li> </ul>

## Technische Daten:

U <sub>w</sub> -Wert	U <sub>g</sub> -Wert	Schalldämmung	Luftdurchlässigkeit	Wasserdichtigkeitsklasse	Widerstand gegen Windlast
0,93 W/m <sup>2</sup> K	0,5 W/m <sup>2</sup> K	32 dB	klasse 4	klasse E1200	klasse C4

- **Hohe Energieeffizienz** beugt im Winter Wärmeverlusten in Ihrem Zuhause vor und mindert Heizkosten. Das 3-Glasscheiben-Paket mit dem Wärm Rahmen TGI Spacer reduziert den U<sub>w</sub>-Wert auf 0,93 W/m<sup>2</sup>K.
- **Hohe Gebrauchssicherheit.** Das Fenster wurde mit einem innovativen Rahmenscharnier ausgestattet, das seine Sicherheit, Festigkeit und Funktionalität für viele Jahre verbessert.
- **Innovatives Entwässerungssystem** löst das Problem der Ansammlung von Kondenswasser. Das Fenster verfügt über entsprechende Öffnungen für die Ableitung von Feuchtigkeit und Wasser aus dem Fenster hinaus.
- **Design.** Das Fenster mit schlichtem, klassischem Profil erhellt perfekt Innenräume jeder Stilrichtung. Die silberne Blende, die das Glasscheiben-Paket abschließt, sorgt dafür, dass SUPRO den modernen Stil Ihres Daches unterstreicht.
- **Erhöhte Drehachse** verbessert die Sichtweite aus dem Fenster und den freien Zugang.
- **Einfachere Wartung der Glaspakete.** Die Montage „von der Vorderseite“ in die Konstruktion des SUPRO-Fensters bietet die Möglichkeit, nur das Glaspaket auszutauschen.
- **Leichtes Öffnen des Dachfensters** wird durch die Verwendung von Gasdruckfedern erreicht, die die Stabilität der Position sichern.
- **Lange Lebensdauer.** Ästhetisches, alterungsbeständiges, gegen Feuchtigkeit und Temperaturschwankungen unempfindliches PVC, ideal für den Einsatz in jedem Raum Ihres Hauses.
- **Breitere Montagelippen** im Rahmen erleichtern die Installation. Die eingesetzten Winkel vergrößern den Verstellbereich des eingebauten Fensters.



## Standardabmessungen der Fenster:

5/7	5/9	5/11	6/9	6/11	6/14	7/9	7/11	7/14	7/16	9/11	9/14	11/11	11/14
550x780	550x980	550x1180	660x980	660x1180	660x1400	780x980	780x1180	780x1400	780x1600	940x1180	940x1400	1140x1180	1140x1400

Wir bieten die Möglichkeit, Dachfenster in jeder Größe zwischen unserem kleinsten und größten Standardmodell maßzuschneidern, um eine perfekte Passform für individuelle Projekte zu gewährleisten.

# Skyfens SUPROALU

**SUPROALU** Aluminium-Dachfenster stehen für ein innovatives Konzept in Bezug auf Design und Funktionalität, das sich an Kunden richtet, die hochwertige Produkte suchen.



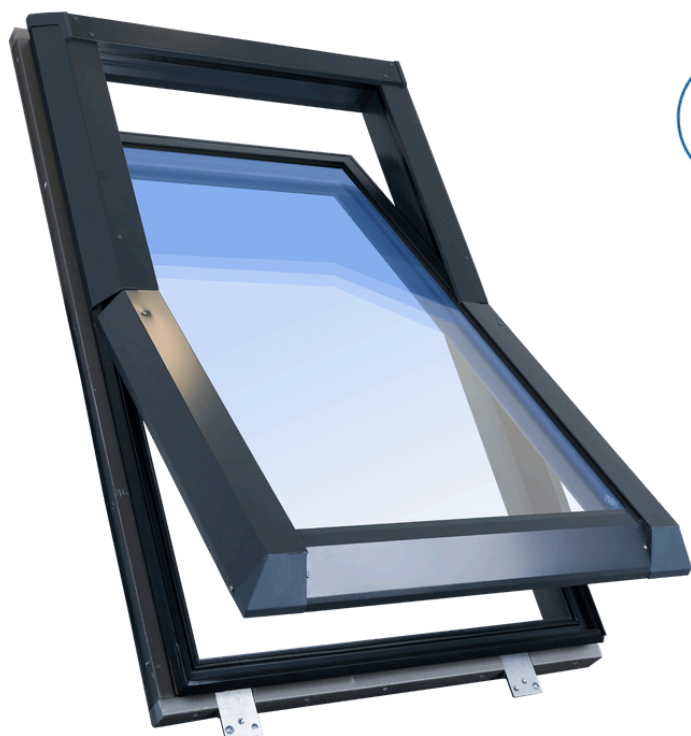

Energieeffizienz	<ul style="list-style-type: none"> <li>• 3-Glasscheiben-Paket</li> <li>• abgerundetes Profil</li> <li>• Parameter <math>U_w=1,0 \text{ W/m}^2\text{K}</math></li> </ul>
Material	<ul style="list-style-type: none"> <li>• Aluminium</li> </ul>
Drehachse	<ul style="list-style-type: none"> <li>• zentral (Fenster 1/2)</li> </ul>
Öffnen	<ul style="list-style-type: none"> <li>• manuell</li> </ul>
Fenstergriff	<ul style="list-style-type: none"> <li>• montiert an dem unteren Teil</li> <li>• eine passive Lüftungsposition</li> </ul>

## Technische Daten:

U <sub>w</sub> -Wert	U <sub>g</sub> -Wert	Schalldämmung	Luftdurchlässigkeit	Wasserdichtigkeitsklasse	Widerstand gegen Windlast
1,0 W/m <sup>2</sup> K	0,7 W/m <sup>2</sup> K	32 dB	klasse 4	klasse E1200	C5/B5

- **Moderne und leichte Konstruktion** aus Mehrkammer-Aluminiumprofilen mit thermischer Isolierung, die eine überdurchschnittliche Größe der Dachfensterfläche ermöglicht.
- **Glasscheiben-Paket** umfasst eine 4 mm dicke, gehärtete Außenscheibe und eine wärmeisolierende Innenscheibe.
- **Wärmerahmen TGI Spacer** verbessert die thermischen Eigenschaften des Fensters.
- **Dämmstoffeinlage** im Rahmen und Flügel schützt vor dauerhaften Wärmeverlusten.
- **Außenrahmenisolierung** aus EPS-Material als Standard.
- **Hervorragende Dichtigkeit des Fensters** durch ein System von vier Dichtungen, die gegen UV-Strahlung und niedrige Temperaturen beständig sind.
- **Zentrale Drehachse** kann auf Dächern mit Neigungen von 15 bis 80 Grad montiert werden.
- **Spezielles Scharnierdesign** für eine schnelle und einfache Montage und Nachjustierung.
- **Möglichkeit der Lackierung der Aluminiumprofile** in der gesamten Palette der RAL-Farben, Anode Farbe und Farben, die die Holzstruktur imitieren.

## Fensterfarben verfügbar:



## Querschnitt des Rahmens:

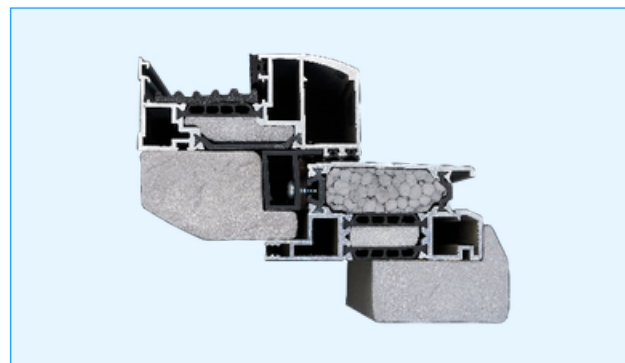

## Standardabmessungen der SUPROALU-Fenster:

5/7	5/9	5/11	6/9	6/11	6/14	7/9	7/11	7/14	7/16	9/11	9/14	9/16	09/18	11/11	11/14	13/14	13/16
550x780	550x980	550x1180	660x980	660x1180	660x1400	780x980	780x1180	780x1400	780x1600	940x1180	940x1400	940x1600	940x1800	1140x1180	1140x1400	1340x1400	1340x1600

\*\* Zusätzliche Fensterabmessungen als Standard. Wir bieten die Möglichkeit, Dachfenster in jeder Größe zwischen unserem kleinsten und größten Standardmodell maßzuschneidern, um eine perfekte Passform für individuelle Projekte zu gewährleisten.



## Skyfens Skylight Loft

Die Dachluken Skylight Loft haben ein ästhetisches, gerades Profil, das die Konstruktion ein attraktives und modernes Ambiente verleiht. Sie ermöglichen den einfachen und sicheren Zugang zum Dach.

# SKYFENS SKYLIGHT LOFT

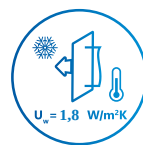
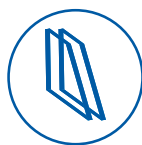

Energieeffizienz	<ul style="list-style-type: none"> <li>• 2-Glasscheiben-Paket</li> <li>• gerades klassisches PVC-Profil</li> <li>• Parameter <math>U_w=1,8 \text{ W/m}^2\text{K}</math></li> </ul>
Material	<ul style="list-style-type: none"> <li>• Bleifreies PVC</li> <li>• Stahlverstärkungen</li> </ul>
Öffnen	<ul style="list-style-type: none"> <li>• manuell zur Seite</li> <li>• links oder rechts</li> </ul>
Fenstergriff	<ul style="list-style-type: none"> <li>• Eine passive Lüftungsposition</li> </ul>

## Technische Daten:

U <sub>w</sub> -Wert	U <sub>g</sub> -Wert	Schalldämmung	Luftdurchlässigkeit	Wasserdichtigkeitsklasse	Widerstand gegen Windlast
1,8 W/m <sup>2</sup> K	1,1 W/m <sup>2</sup> K	30 dB	klasse 4	klasse E1200	klasse C3

- Die Dachluken verfügen über **hohe Wärmedämmparameter**. Sie sind ideal sowohl für die unbeheizten als auch beheizten Räume. Der U<sub>w</sub>-Wert liegt bei 1,8 W/m<sup>2</sup>K.
- **Lange Lebensdauer**. Ästhetisches, alterungsbeständiges, gegen Feuchtigkeit und Temperaturschwankungen unempfindliches PVC, ideal für den Einsatz in jedem Raum Ihres Hauses.
- **Zugänglichkeit und Ergonomie**. Die Dachfenster können nach rechts oder links geöffnet werden, was den Zugang zum Dach erleichtert. Das seitliche Öffnen mit Verriegelung stellt sicher, dass der Flügel in einem 90-Grad-Winkel offen bleibt.
- **Passive Belüftung** - Festergriff ermöglicht das Öffnen der Dachluken und gibt eine effektive und einstellbare Belüftung.
- **Vier spezielle Dichtungen** sorgen für optimalen Schutz vor niedrigen Temperaturen und die maximale Dichtigkeit der Dachluke.
- **Design**. Das Fenster mit einem klassischen Profil erhellt perfekt Innenräume in jedem Einrichtungsstil.
- **Besondere Wartung** ist nicht erforderlich und beschränkt sich auf die Reinigung der Dachluke.

## Standardabmessungen für Dachluken:

4/7	5/7	5/9	6/9	7/9
450x730	550x780	550x980	660x980	780x980

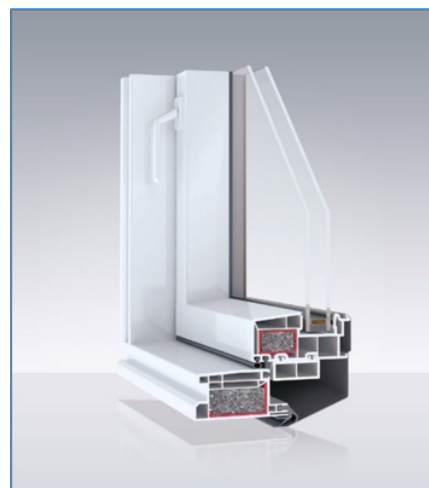



## Skyfens Skylight Loft **Termo**

Die **Skylight Loft Termo** Dachluken, die einen einfachen und sicheren Zugang zum Dach ermöglichen, zeichnen sich durch eine einzigartige, einfache Profilgeometrie aus.

# SKYFENS SKYLIGHT LOFT TERMO



Energieeffizienz	<ul style="list-style-type: none"> <li>• 2-Glasscheiben-Paket mit Warmrahmen TGI Spacer</li> <li>• originelles, gerades, isoliertes Profil</li> <li>• Parameter <math>U_w=1,5 \text{ W/m}^2\text{K}</math></li> </ul>
Material	<ul style="list-style-type: none"> <li>• Bleifreies PVC</li> <li>• Stahlverstärkungen</li> </ul>
Öffnen	<ul style="list-style-type: none"> <li>• manuell zur Seite</li> <li>• links oder rechts</li> </ul>
Fenstergriff	<ul style="list-style-type: none"> <li>• Eine passive Lüftungsposition</li> </ul>

## Technische Daten:

U <sub>w</sub> -Wert	U <sub>g</sub> -Wert	Schalldämmung	Luftdurchlässigkeit	Wasserdichtigkeitsklasse	Widerstand gegen Windlast
1,5 W/m <sup>2</sup> K	1,0 W/m <sup>2</sup> K	30 dB	klasse 4	klasse E1200	klasse C3

- Die Dachluken verfügen über **hohe Wärmedämmparameter**. Sie sind ideal sowohl für die unbeheizten als auch beheizten Räume. Der U<sub>w</sub>-Wert liegt bei 1,5 W/m<sup>2</sup>K.
- **Lange Lebensdauer.** Ästhetisches, alterungsbeständiges, gegen Feuchtigkeit und Temperaturschwankungen unempfindliches PVC, ideal für den Einsatz in jedem Raum Ihres Hauses.
- **Zugänglichkeit und Ergonomie.** Die Dachfenster können nach rechts oder links geöffnet werden, was den Zugang zum Dach erleichtert. Das seitliche Öffnen mit Verriegelung stellt sicher, dass der Flügel in einem 90-Grad-Winkel offen bleibt.
- **Passive Belüftung** - Festergriff ermöglicht das Öffnen der Dachluken und gibt eine effektive und einstellbare Belüftung.
- **Vier spezielle Dichtungen** sorgen für optimalen Schutz vor niedrigen Temperaturen und die maximale Dichtigkeit der Dachluke.
- **Design.** Das Fenster mit einem klassischen Profil erhellt perfekt Innenräume in jedem Einrichtungsstil.
- **Besondere Wartung** ist nicht erforderlich und beschränkt sich auf die Reinigung der Dachluke.

## Standardabmessungen für Dachluken:

4/7	5/7	5/9	6/9	7/9
450x730	550x780	550x980	660x980	780x980





# Skyfens Skylight Plus Loft Termo

Die Dachluken **SkylightPLUS Loft Termo** bieten einen hervorragenden Wärmedurchgangskoeffizient dank dem 2-Glasscheiben-Paket mit dem Wärmerahmen TGI Spacer ( $U_w 1,4 \text{ W/m}^2\text{K}$ ). Sie sind ideal für große Dachöffnungen und bieten ein ausgewogenes Verhältnis zwischen Kosten und Energieeffizienz für beheizten und unbeheizten Räumen.

# SKYLIGHT PLUS LOFT TERMO



Energieeffizienz	<ul style="list-style-type: none"> <li>• 2-Glasscheiben-Paket mit Wärmerahmen TGI Spacer</li> <li>• gerades klassisches Profil</li> <li>• Parameter <math>U_w=1,4 \text{ W/m}^2\text{K}</math></li> </ul>
Material	<ul style="list-style-type: none"> <li>• Bleifreies PVC</li> <li>• Stahlverstärkungen</li> </ul>
Öffnen	<ul style="list-style-type: none"> <li>• manuell zur Seite</li> <li>• Größen 6/9, 6/11, 7/9, 7/11 mit Gasdruckfedern</li> <li>• links oder rechts</li> </ul>
Fenstergriff	<ul style="list-style-type: none"> <li>• zwei passive Lüftungspositionen</li> </ul>

## Technische Daten:

U <sub>w</sub> -Wert	U <sub>g</sub> -Wert	Schalldämmung	Luftdurchlässigkeit	Wasserdichtheitsklasse	Widerstand gegen Windlast
1,4 W/m <sup>2</sup> K	0,5 W/m <sup>2</sup> K	31 dB	Klasse 3	Klasse E1200	Klasse C5

- **SkylightPLUS Loft Termo Dachluken** – Ausgestattet mit einem 2-Glasscheiben-Paket und dem Wärmerahmen TGI Spacer  $U_w=1,4 \text{ W/m}^2\text{K}$ . Perfektes Preis-Leistungs-Verhältnis für beheizte und unbeheizte Räume.
- **Innovatives Scharnier.** Das neue Scharnier sichert nicht nur erhöhte Funktionalität und Haltbarkeit, sondern auch einfache Einstellung des Dachlukenflügels und perfekte Anpassung.
- **Zusätzliche Größenoptionen** - Unsere neuen Größen 6/11 und 7/11 bieten die Anforderung von Projekten mit größeren Installationslösungen und den zusätzlichen Lichteinfall.
- **Zugänglichkeit und Ergonomie** – Die Dachfenster können nach rechts oder links geöffnet werden, was den Zugang zum Dach erleichtert. Das seitliche Öffnen mit Verriegelung stellt sicher, dass der Flügel in einem 90-Grad-Winkel offen bleibt.
- **Kippmechanismus** (bei den Größen 5/7 und 5/9) und **doppelte Gasdruckfedern** mit Dämpfungsfunktion eingebaut (bei den Größen 6/9, 6/11, 7/9 und 7/11) gewährleisten eine sanfte und sichere Nutzung.
- **Vier spezielle Dichtungen** sorgen für optimalen Schutz vor niedrigen Temperaturen und die maximale Dichtigkeit der Dachluke.
- **Design.** Das Fenster mit einem klassischen Profil erhellt perfekt Innenräume in jedem Einrichtungsstil.
- **Besondere Wartung** ist nicht erforderlich und beschränkt sich auf die Reinigung der Dachluke.
- **Passive Belüftung** - Festergriff ermöglicht das Öffnen der Dachluke in zwei Positionen und gibt eine effektive und einstellbare Belüftung
- **Installation auf verschiedenen Dachneigungen** (15-70 Grad) und **-deckungen** ist möglich.

## Standardabmessungen für Dachluken:

5/7*	5/9*	6/9**	6/11**	7/9**	7/11**
550x780	550x980	660x980	<b>660x1180</b>	780x980	<b>780x1180</b>

\* Abmessungen von Dachluken mit eingebauten Scharnieren

\*\* Abmessungen von Dachluken mit eingebauten Gasdruckfedern als Öffnungshilfe





# Skyfens Supro Loft Triple

**Skyfens Supro Loft Triple** Dachluken bieten Wärmedurchgangskoeffizient dank dem 3-Glasscheiben-Paket mit dem Wärmerahmen TGI Spacer ( $U_w 1,2 \text{ W/m}^2\text{K}$ ). Sie sind auch in großen Größen für eine bessere Innenbeleuchtung erhältlich. Neue verstellbare Scharniere und Gasdruckfedern machen den Einbau einfacher und bequemer.

# SKYFENS SUPRO LOFT TRIPLE



Energieeffizienz	<ul style="list-style-type: none"> <li>• 3-Glasscheiben-Paket</li> <li>• gerades klassisches Profil</li> <li>• Parameter <math>U_w=1,2 \text{ W/m}^2\text{K}</math></li> </ul>
Material	<ul style="list-style-type: none"> <li>• Bleifreies PVC</li> <li>• Stahlverstärkungen</li> </ul>
Öffnen	<ul style="list-style-type: none"> <li>• manuell zur Seite</li> <li>• Größen 6/9, 6/11, 7/9, 7/11 mit Gasdruckfedern</li> <li>• links oder rechts</li> </ul>
Fenstergriff	<ul style="list-style-type: none"> <li>• zwei passive Lüftungspositionen</li> </ul>

## Technische Daten:

U <sub>w</sub> -Wert	U <sub>g</sub> -Wert	Schalldämmung	Luftdurchlässigkeit	Wasserdichtheitsklasse	Widerstand gegen Windlast
1,2 W/m <sup>2</sup> K	0,5 W/m <sup>2</sup> K	32 dB	Klasse 4	Klasse E1200	Klasse C4

- **SUPRO Loft Triple Dachluken mit 3-Glasscheiben-Paket mit dem Wärmerahmen TGI Spacer** senken den Wärmedurchgangskoeffizient ( $U_w$ ) effektiv auf  $1,2 \text{ W/m}^2\text{K}$ . Sie sind ideal für beheizte sowie unbeheizte Räume dank ihrer hervorragenden thermischen Isolationseigenschaften.
- **Innovatives Scharnier.** Das neue Scharnier sichert nicht nur erhöhte Funktionalität und Haltbarkeit, sondern auch einfache Einstellung des Dachlukenflügels und perfekte Anpassung.
- **Zusätzliche Größenooptionen** - Unsere neuen Größen 6/11 und 7/11 bieten die Anforderung von Projekten mit größeren Installationslösungen und den zusätzlichen Lichteinfall.
- **Zugänglichkeit und Ergonomie** – Die Dachluken können nach rechts oder links geöffnet werden, was den Zugang zum Dach erleichtert. Das seitliche Öffnen mit Verriegelung stellt sicher, dass der Flügel in einem 90-Grad-Winkel offen bleibt.
- **Kippmechanismus** (bei den Größen 5/7 und 5/9) und **doppelte Gasdruckfedern** mit Dämpfungsfunktion eingebaut (bei den Größen 6/9, 6/11, 7/9 und 7/11) gewährleisten eine sanfte und sichere Nutzung.
- **Vier spezielle Dichtungen** sorgen für optimalen Schutz vor niedrigen Temperaturen und die maximale Dichtigkeit der Dachluke.
- **Design.** Das Fenster mit einem klassischen Profil erhellt perfekt Innenräume in jedem Einrichtungsstil.
- **Besondere Wartung** ist nicht erforderlich und beschränkt sich auf die Reinigung der Dachluke.
- **Passive Belüftung** - Festergriff ermöglicht das Öffnen der Dachluke in zwei Positionen und gibt eine effektive und einstellbare Belüftung
- **Installation auf verschiedenen Dachneigungen (15-70 Grad) und -deckungen** ist möglich.

## Standardabmessungen für Dachluken:

5/7*	5/9*	6/9**	6/11**	7/9**	7/11**
550x780	550x980	660x980	<b>660x1180</b>	780x980	<b>780x1180</b>

\* Abmessungen von Dachluken mit eingebauten Scharnieren

\*\* Abmessungen von Dachluken mit eingebauten Gasdruckfedern als Öffnungshilfe





# Skyfens Supro Loft Triple **Termo**

**Skyfens Supro Loft Triple Termo** Dachluken bieten einen hervorragenden Wärmedurchgangskoeffizient dank dem 3-Glasscheiben-Paket mit dem Wärmerahmen TGI Spacer ( $U_w 1,1 \text{ W/m}^2\text{K}$ ). Sie sind ideal für große Dachöffnungen und bieten ein ausgewogenes Verhältnis zwischen Kosten und Energieeffizienz.

# SKYFENS SUPRO LOFT TRIPLE TERMO



Energieeffizienz	<ul style="list-style-type: none"> <li>• 3-Glasscheiben-Paket mit Wärmerahmen TGI Spacer</li> <li>• gerades klassisches Profil</li> <li>• Parameter <math>U_w=1,1 \text{ W/m}^2\text{K}</math></li> </ul>
Material	<ul style="list-style-type: none"> <li>• Bleifreies PVC</li> <li>• Stahlverstärkungen</li> </ul>
Öffnen	<ul style="list-style-type: none"> <li>• manuell zur Seite</li> <li>• Größen 6/9, 6/11, 7/9, 7/11 mit Gasdruckfedern</li> <li>• links oder rechts</li> </ul>
Fenstergriff	<ul style="list-style-type: none"> <li>• zwei passive Lüftungspositionen</li> </ul>

## Technische Daten:

U <sub>w</sub> -Wert	U <sub>g</sub> -Wert	Schalldämmung	Luftdurchlässigkeit	Wasserdichtheitsklasse	Widerstand gegen Windlast
1,1 W/m <sup>2</sup> K	0,5 W/m <sup>2</sup> K	32 dB	Klasse 4	Klasse E1200	Klasse C4

- **SUPRO Dachluken mit 3-Glasscheiben-Paket** mit dem Wärmerahmen TGI Spacer senken den Wärmedurchgangskoeffizient ( $U_w$ ) effektiv auf  $1,1 \text{ W/m}^2\text{K}$ . Sie sind ideal für beheizte sowie unbeheizte Räume dank ihrer hervorragenden thermischen Isolationseigenschaften.
- **Innovatives Scharnier.** Das neue Scharnier sichert nicht nur erhöhte Funktionalität und Haltbarkeit, sondern auch einfache Einstellung des Dachlukenflügels und perfekte Anpassung.
- **Zusätzliche Größenoptionen** - Unsere neuen Größen 6/11 und 7/11 bieten die Anforderung von Projekten mit größeren Installationslösungen und den zusätzlichen Lichteinfall.
- **Zugänglichkeit und Ergonomie** - Die Dachfenster können nach rechts oder links geöffnet werden, was den Zugang zum Dach erleichtert. Das seitliche Öffnen mit Verriegelung stellt sicher, dass der Flügel in einem 90-Grad-Winkel offen bleibt.
- **Kippmechanismus** (bei den Größen 5/7 und 5/9) und **doppelte Gasdruckfedern** mit Dämpfungsfunktion eingebaut (bei den Größen 6/9, 6/11, 7/9 und 7/11) gewährleisten eine sanfte und sichere Nutzung.
- **Vier spezielle Dichtungen** sorgen für optimalen Schutz vor niedrigen Temperaturen und die maximale Dichtigkeit der Dachluke.
- **Design.** Das Fenster mit einem klassischen Profil erhellt perfekt Innenräume in jedem Einrichtungsstil.
- **Besondere Wartung** ist nicht erforderlich und beschränkt sich auf die Reinigung der Dachluke.
- **Passive Belüftung** - Festergriff ermöglicht das Öffnen der Dachluke in zwei Positionen und gibt eine effektive und einstellbare Belüftung
- **Installation auf verschiedenen Dachneigungen** (15-70 Grad) **und -deckungen** ist möglich.

## Standardabmessungen für Dachluken:

5/7*	5/9*	6/9**	6/11**	7/9**	7/11**
550x780	550x980	660x980	660x1180	780x980	780x1180

\* Abmessungen von Dachluken mit eingebauten Scharnieren

\*\* Abmessungen von Dachluken mit eingebauten Gasdruckfedern als Öffnungshilfe

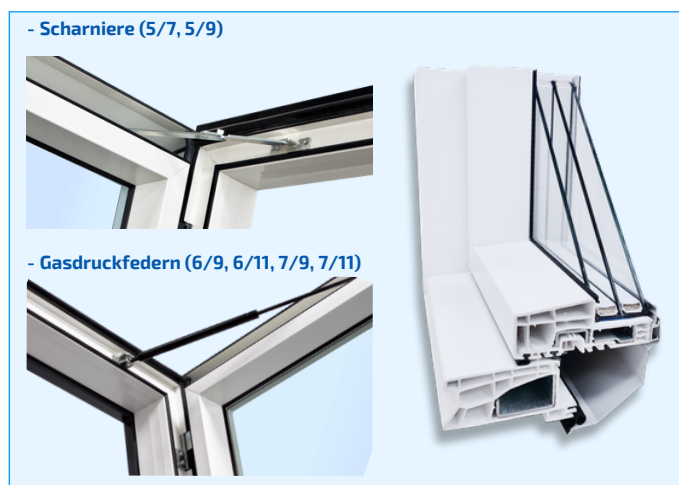

## Arten von Eindeckrahmen:

- **F** - Eindeckrahmen für **gewellte** Dacheindeckungen
- **P** - Eindeckrahmen für **flache** Dacheindeckungen
- **M** - Modul;
  - **MF** - Modul für **gewellte** Dacheindeckungen\*
  - **MP** - Modul für **flache** Dacheindeckungen
- **K** - Knie-Eindeckrahmen (zur Verbindung des Dachfensters mit dem Fassadenfenster - auch in modularer Ausführung erhältlich)
- Eindeckrahmen für **Biberschwanz**
- Eindeckrahmen **mit Kasten für Flachdach (Holz + Styropor)**
- Eindeckrahmen für **Blechpaneelle**
- **RENOVI-Eindeckrahmen** (um ein altes Fenster durch ausgewählte Skyfens-Fenster zu ersetzen)

\*Spezielle Eindeckrahmen ermöglichen den Einbau von Fenstern neben- oder übereinander



Eindeckrahmen für Flachdächer



Eindeckrahmen für gewellte Dacheindeckungen



Modul-Eindeckrahmen



Eindeckrahmen für Biberschwanz

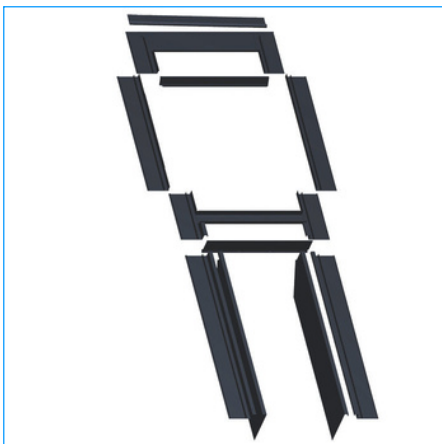

Knie-Eindeckrahmen - gewellt "F", flach "P"



Modularer Knie-Eindeckrahmen - gewellt "F", flach "P"

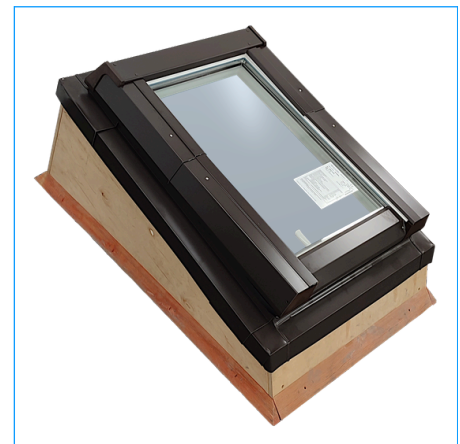

Eindeckrahmen mit Kasten für Flachdach

## RENOVI - Dachfenster + Eindeckrahmen

Die ästhetisch ansprechende, einfache Profilgeometrie von **RENOVI**-Dachfenster in Kombination mit einem **RENOVI**-Eindeckrahmen passen sowohl zu modernen als auch zu traditionellen Gebäuden

Die PVC-Fenster erfordern keine zusätzliche Wartung. Die erhöhte Drehachse des Fensters und der unten am Fenster angebrachte Griff garantieren eine einfache Bedienung und mehr Platz im Raum. Der Hauptvorteil von Renovierungsfenstern ist die Möglichkeit, die Tiefe ihrer Einbettung in die Dachschräge anzupassen.

Auf diese Weise kann ein neues Fenster ohne Eingriffe in die bestehende Innenausstattung vorzunehmen.

Daher der Name „**Renovierungsfenster**“.

Erreicht wird dies durch eine spezielle Konstruktion der Rahmenbefestigungselemente an der Dachschräge und eine besondere Konstruktion des Dichtungseindeckrahmens, der aus einem mit dem Rahmen verbundenen oberen Teil und einem auf der Dachschräge aufliegenden unteren Teil besteht.

Mögliche Fenster zur Verwendung als Renovierungsset:

- **Skylight Economic RENOVİ**
- **Skylight Plus Termo RENOVİ**
- **Supro Triple RENOVİ**
- **Supro Triple Termo RENOVİ**

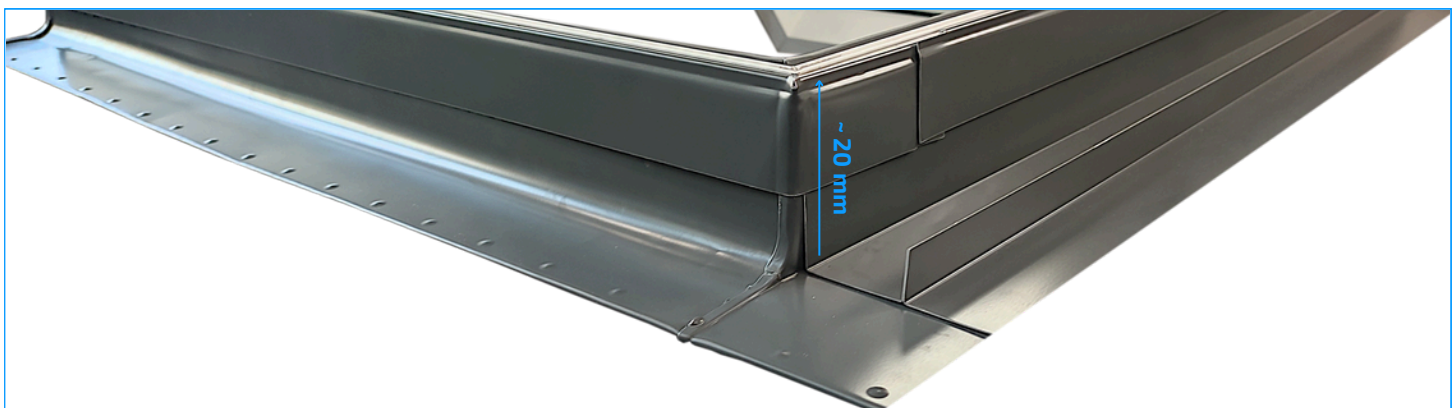
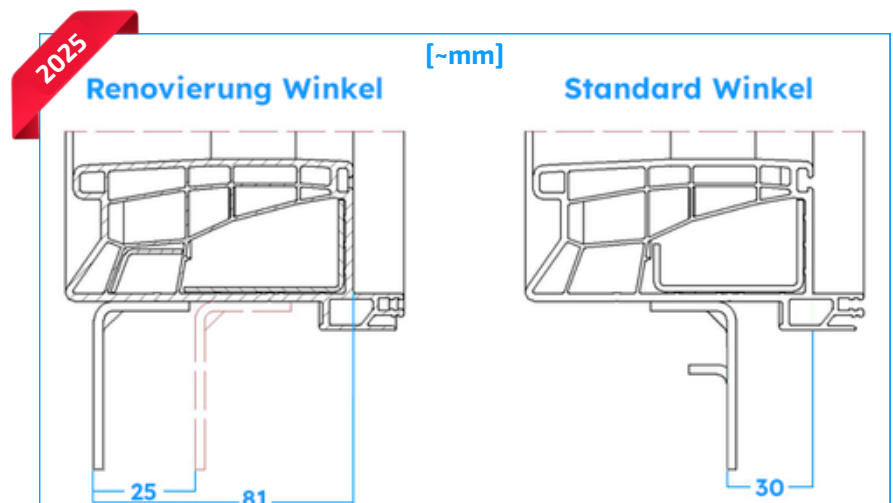

**Individualismus und Ästhetik.** Das Erscheinungsbild der Skyfens-Produkte vereint Funktionalität und Schönheit. Dachfensterprofile der Linien **SUPRO** und **SKYLIGHT** werden in klassischer weißer Farbe hergestellt. Die Farben der Blechverkleidung und Eindeckrahmen sind in zwei Farben **RAL7043 (Anthrazit)** und **RAL8019 (Braun)** erhältlich.

**Alle anderen RAL-Farben** für Verkleidungen und Eindeckrahmen sind ebenfalls **auf Bestellung erhältlich** (bitte kontaktieren Sie Ihren Kundenbetreuer für weitere Informationen).

## Farbe des Fensterrahmens



## Farben der Blechverkleidungen und Eindeckrahmen

### Standard

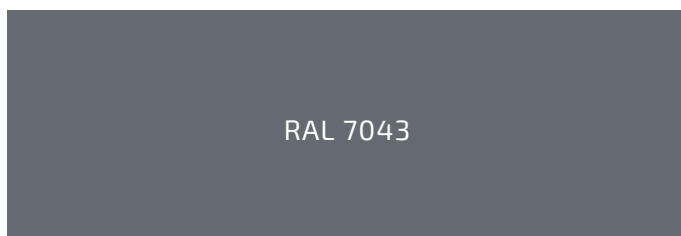

RAL 7043

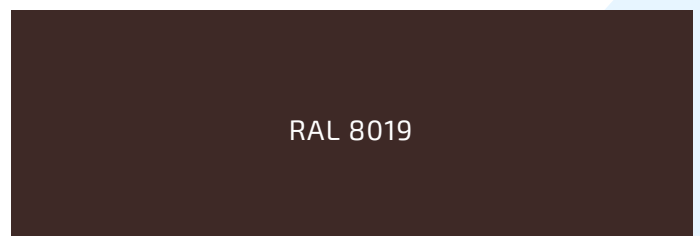

RAL 8019

### Beispiele der Farbe auf Anfrage erhältlich

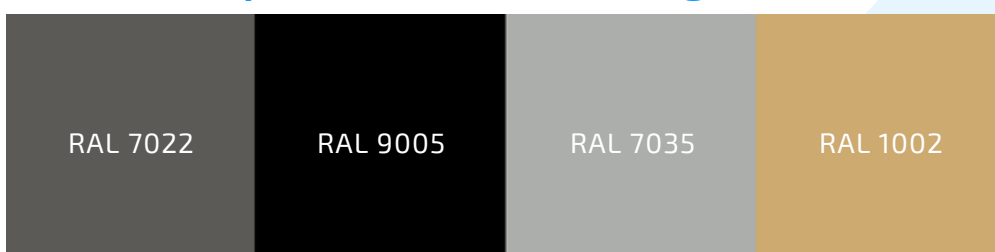

RAL 7022

RAL 9005

RAL 7035

RAL 1002

## Öffnunggriff (optional mit Verriegelung)

Dachfenster der Serien **SUPRO** und **SKYLIGHT** sind mit einem klassischen weißen Fenstergriff ausgestattet. Auf besonderen Wunsch können wir einen Fenstergriff mit Sicherheitsknopf verwenden, der das Fenster vor dem Öffnen, beispielsweise durch Kinder, schützt. In jedem Schlitz des Fenstergriffs ist ein Fräser angebracht, der das Öffnen des Fensters und eine effektive Belüftung des Raums ermöglicht. SUPRO-Dachfenster verfügen über zwei Dichtungsstufen, SKYLIGHT-Dachfenster über eine Dichtungsstufe.



Weiß



SUPRO Griffbeschläge



Skylight Griffbeschläge

PVC-Dachfenster haben drei festgelegte Öffnungspositionen, die die Stabilität des Flügels und eine sichere Nutzung in diesen Positionen gewährleisten.

## Fensterlüfter

Neue „Warme Fenster“ bedeuten nicht nur Heizkostensparnis, sondern machen auch den Aufenthalt in der Wohnung angenehmer. Genau deswegen ist die richtige Lüftung jetzt noch wichtiger, denn so lässt sich Feuchtigkeit aus den Räumen entfernen. Bisweilen kann regelmäßiges Lüften nicht ausreichen und dann sind Fensterlüfter eine gute Lösung.

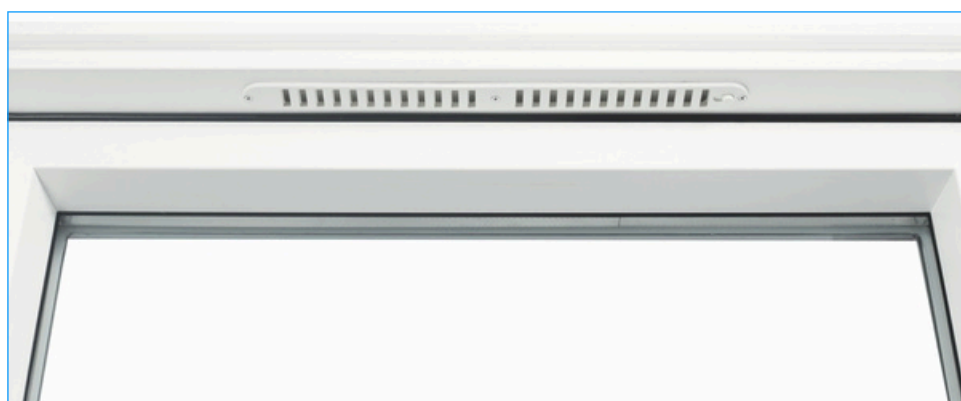
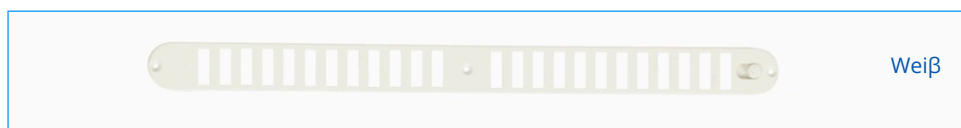

## ELEKTRISCHER ANTRIEB

Dieser gewährleistet einen komfortablen und automatischen Betrieb des Fensters. Eine ideale Lösung für Fenster, die an schwer zugänglichen Stellen eingebaut werden. Ausgestattet mit einem Regensensor, der das Fenster bei Niederschlag automatisch schließt. Zusätzlich ist es möglich, einen Windsensor zu installieren, der das Fenster bei starkem Wind automatisch schließt. Einfache und flexible Lösung, die die manuelle Bedienung der Fenster überflüssig macht.



## Teleskopstange

Die Teleskopstange für Dachfenster ermöglicht eine komfortable Bedienung hoch montierter Fenster. Erhältlich in den Varianten mit **160 cm, 180 cm und 200 cm**.

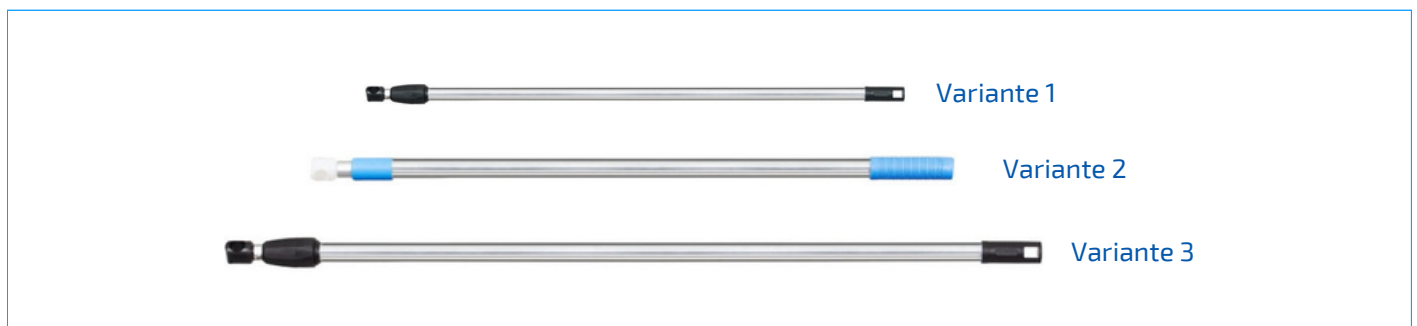

## Dampfdurchlässige SkyDAMP

Die dampfdurchlässige SkyDAMP-Membran besteht aus einer ca. 150 g/m<sup>2</sup> schweren, dreilagigen, diffusionsoffenen Dachmembran mit hervorragender Wasserdampfdurchlässigkeit. Langlebig und alterungsbeständig. Geeignet für den Einsatz auf vollflächig gedeckten Dächern.



### Druckventile die in Gebirgsregionen (>650 m ü.M.) eingesetzt werden

In großen Höhen (> 650 m. über dem Meeresspiegel) kann der verringerte Luftdruck einen erheblichen Überdruck in der Verglasung erzeugen, der zu einer Verringerung der Haltbarkeit der Verglasungsdichtung, zum Ausbeulen und sogar zum Bruch führt. Um den Druck im Scheibenzwischenraum zu reduzieren, ist der Abstandhalter von Isoliergläsern, die für den Einsatz in Gebieten > 650 m. über dem Meeresspiegel, ein spezielles Ventil eingesetzt, das einen bestimmten Druckwert aufrechterhält und einen übermäßigen Druckaufbau verhindert. Daher ist es ratsam, bei der Bestellung von Fenstern, die in Höhenlagen > 650 m über dem Meeresspiegel eingesetzt werden sollen, dies deutlich anzugeben. Das Druckventil wird für jede Fensterkammer benötigt, d.h. bei 2-Scheiben-Fenstern wird ein Ventil und bei 3-Scheiben-Fenstern werden zwei Ventile eingesetzt.

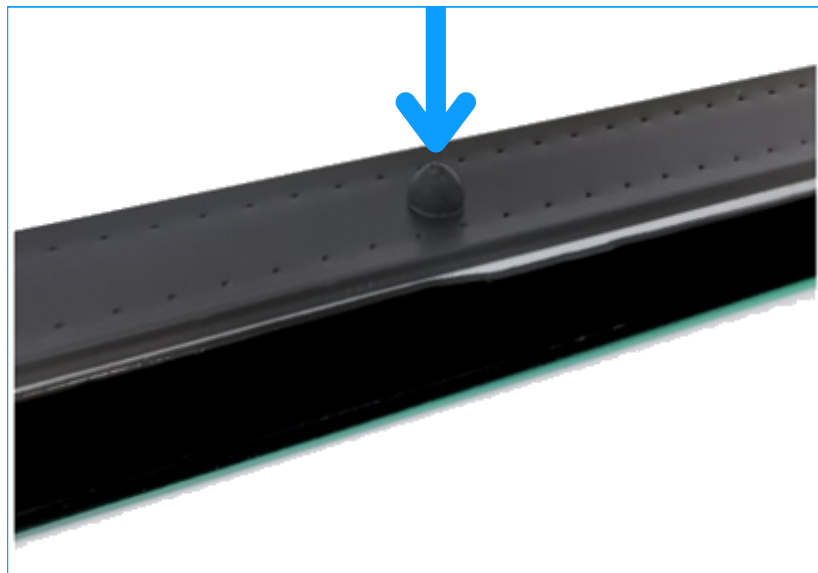

**SkyVER-Rollos** sind eine funktionelle und ästhetische Lösung für Ihre SUPRO- und SKYLIGHT Fenster.

Sie sind perfekt an Ihre Dachfenster angepasst.

Sie sind sowohl in der Sonnen- als auch in der Verdunkelungsversion erhältlich.

Erhältlich in vielen Farben und Designs – Muster finden Sie auf unserer Website: <https://skyfens.pl/de>



### Eigenschaften:

- **Aluminium-Kassette** mit passenden Führungen
- Rollos für Dachflächenfenster mit hoher Neigung
- Montage auf dem Dachfensterflügel
- Federmechanismus ermöglicht die einfache Einstellung jeder Position des Rollos und das automatische Aufrollen des Stoffes in der Kassette
- Montage: mit Schrauben



# SkyVER INNENROLLOS UND PLISSEES

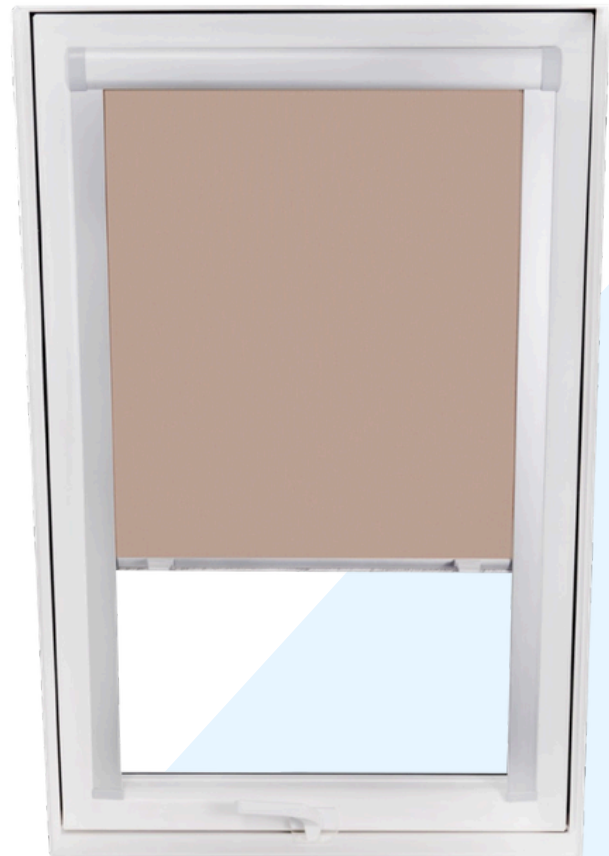

Aluminium-Außenrollo für **SUPRO** und **SKYLIGHT** Dachfenster

Das **SkyROLL-Außenrollo** ist die perfekte Lösung für alle, die einen wirksamen Schutz vor Licht, Lärm, übermäßiger Sonneneinstrahlung und hohen Temperaturen in Lofträumen suchen. Unser Außenrollo vereint Funktionalität, Langlebigkeit und Ästhetik und bietet gleichzeitig eine bequeme und einfache Steuerung.

## Die wichtigsten Eigenschaften der SkyROLL-Außenrollos:

- **Schutz vor Licht und Temperatur:** Unser Außenrollo bietet effektiven Schutz vor starker Sonneneinstrahlung.
- **Schutz vor Lärm:** Die robuste Konstruktion des Außenrollos trägt zu einer deutlichen Reduzierung des Außenlärms bei.
- **Sichtschutz:** Das Außenrollo für Dachfenster bietet den Bewohnern der Dachräume einen zusätzlichen Sichtschutz.
- **Langlebigkeit und Witterungsbeständigkeit:** Das SkyROLL-Außenrollo ist aus hochwertigem Aluminium gefertigt, was seine Langlebigkeit und Witterungsbeständigkeit gegenüber Regen, Wind und UV-Strahlung garantiert.
- **Bequeme Steuerung:** Unser Außenrollo für Dachfenster ist mit einem komfortablen Steuerungssystem ausgestattet, mit dem sich Position und Lichtverhältnisse bequem regeln lassen. Es kann über einen Schalter für Wandschlüssel oder eine Fernbedienung gesteuert werden.
- **Strom - oder Solarversorgung** wählbar
- **Ästhetisches Design:** Unser Außenrollo wurde ästhetisch entworfen und fügt sich harmonisch in das Fenster ein. Es ist in zwei Farbvarianten erhältlich: Standardmäßig in **Anthrazit (RAL7016)** und auf Anfrage in jeder anderen Farbe erhältlich.



# SkyROLL AUßENROLLO



Außenmarkisen passend zu den Dachfenstern **SUPRO** und **SKYLIGHT**

Die Außenmarkisen **SkyMAR** sind die perfekte Ergänzung zu **SUPRO**- und **SKYLIGHT**-Fenstern. Sie bieten das ganze Jahr über optimale Verdunkelung und Schutz.

Im Sommer schützen sie vor Überhitzung. Sie dämpfen Regengeräusche und wirken als Wetterschutz, was die Wärmedämmung zusätzlich erhöht.

Darüber hinaus sorgen die **SkyMAR**-Außenmarkisen für ausreichend Sichtschutz im Dachgeschoss.



### Die wichtigsten Merkmale der SkyMAR-Markisen:

- **manuelle Steuerung**
- **Teleskopstange** gegen Aufpreis gemäß Preisliste
- **Konstruktionsfarbe:** RAL 7016, TIGER 9005
- **Oberprofil:** gefalzt
- **Unterprofil:** stranggepresst, Durchmesser 8 mm
- Wickelwalze, Durchmesser 22 mm
- minimale Breite - **400 mm**, maximale Breite - **1200 mm**
- minimale Höhe - **500 mm**, maximale Höhe - **1600 mm**
- maximale Oberfläche 1,9 m<sup>2</sup>
- auf der Wickelrolle befindet sich immer zusätzliches Material, ca. + 20 cm in Bezug auf die bestellte Höhe



# SkyMAR AUßENMARKISEN



## Dachfenster

Typ	Skylight Economic	Skylight	Skylight Premium	Skylight Plus <b>Termo</b>	SUPRO Triple	SUPRO Triple <b>Termo</b>	SUPROALU
<b>Parameter der Verglasung:</b>							
Wärmeübergangskoeffizient [Ug]	1,1	1,1	1,1	1,1	0,5	0,5	0,7
Durchlässigkeitskoeffizient für Sonnenenergie [g]	0,64	0,64	0,64	0,64	0,53	0,53	0,53
Wärmerahmen TGI Spacer	nein	nein	nein	ja	nein	ja	ja
Schalldämmung [dB]	n/a	30(-1;-4)	30(-1;-4)	31(-2;-5)	32(-1;-5)	32(-1;-5)	32(-1;-5)
<b>Parameter des Dachfensters:</b>							
Wärmedurchgangskoeffizient [Uw] (W/m <sup>2</sup> K)	1,4 (1230x1480)	1,4 (780x1400)	1,4 (780x1400)	1,3 (1230x1480)	1,1 (1230x1480)	0,93 (1230x1480)	1,0
Wasserdicht	E1200	E1050	E1200	E1200	E1200 75° E750 15°	E1200 75° E750 15°	E1200 80° E1050 30° 9A 15°
Luftdurchlässigkeit	Klasse 4	Klasse 3	Klasse 4	Klasse 3	Klasse 4	Klasse 4	Klasse 4
Widerstand gegen Schneelast	4H/Ar-20/4	4H-16-4T	4H-16-4T	4H/Ar-20/4	4H/Ar18/4/Ar18/4	4H/18TGI Ar/4/18TGI Ar/4	4H/12/4/12/4T
Profilgeometrie	gerade	gerade	gerundet	gerade	gerade	gerade	gerundet
Anzahl der Dichtungen	4	4	4	4	4	4	3

## Dachluken

Typ	Skylight Loft	Skylight Loft <b>Termo</b>	Skylight Loft Plus <b>Termo</b>	SUPRO Loft Triple	SUPRO Loft Triple <b>Termo</b>
<b>Parameter der Verglasung:</b>					
Wärmeübergangskoeffizient [Ug]	1,1	1,0	1,1	0,5	0,5
Durchlässigkeitskoeffizient für Sonnenenergie [g]	0,64	0,5	0,64	0,53	0,53
Wärmerahmen TGI Spacer	nein	ja	ja	nein	ja
Schalldämmung [dB]	30(-1;-4)	30(-1;-4)	31(-2;-5)	32(-1;-5)	32(-1;-5)
<b>Parameter des Dachfensters:</b>					
Wärmedurchgangskoeffizient [Uw] (W/m <sup>2</sup> K)	1,8	1,4	1,4	1,2	1,1
Wasserdicht	E1200	E1200	E1200	E1200	E1200
Luftdurchlässigkeit	Klasse 4	Klasse 4	Klasse 3	Klasse 4	Klasse 4
Widerstand gegen Schneelast	4H-16-4T	4H-16-4T	4H/Ar-20/4	4H/Ar 18/4/Ar 18/4	4H/18TGI Ar/4/18TGI Ar/4
Profilgeometrie	gerade	gerundet	gerade	gerundet	gerade
Anzahl der Dichtungen	3	3	3	3	3

## Garantie

---

### 15 Jahre

- auf gehärtetem Außenglas
- Paket gebrochen als Folge von Hagelstürme

### 10 Jahre

- das Glasscheiben-Paket im Falle von Verlust der Luftdichtheit oder Spannungsrisse aufgrund von Konstruktionsfehler
- PVC-Komponenten
- Beschläge
- Konstruktions- und Herstellungsfehler

### 5 Jahre

- Eindeckrahmen und Dichtungen

### 2 Jahre

- Außenrollos
- Innenrollos
- Markisen
- Antriebe
- Elektromotoren
- sonstiges Zubehör, das beim Hersteller gekauft wurde





**Skyfens sp. z o.o.**

**Dachfensterfabrik,**

Vetterów-Straße-7, 20-277 Lublin

**VERKAUF:**

Deutschland tel: +48 795 527 792, +48 880 765 368

Europa tel: +48 795 527 699

Polen tel: +48 795 527 710

Autorisierter Vertreiber



©2026 SKYFENS sp. z o.o. Alle Rechte vorbehalten. Kein Teil dieses Dokuments darf ohne die schriftliche Zustimmung von SKYFENS für irgendeinen Zweck kopiert oder übermittelt werden. Wir behalten uns das Recht auf Druckfehler, Irrtümer und technische Änderungen vor. Produktfotos können auch Zusatzausstattung enthalten.